

NL

## Elektrische bandoproller voor rolluiken RolloTron Standard

Gebruiks- en montagehandleiding ..... 1

F

## Enrouleur de sangle électrique pour volets roulants RolloTron Standard

Mode d'emploi et d'installation ..... 45



Artikelnr. / Référence:

1423 45 x9

1423 60 19 (Standard Plus)

1415 45 19 (miniband)

...met de aanschaf van de **RolloTron Standard** hebt u gekozen voor een kwaliteitsproduct van het bedrijf RADEMACHER. Wij danken u voor uw vertrouwen.

Bij het ontwerp van deze bandoproller voor rolluiken stonden maximaal comfort, optimale bediening, stevigheid en duurzaamheid centraal. Na uitgebreide tests zijn wij er trots op u dit kwaliteitsvolle, innovatieve product te kunnen presenteren.

Daar hebben alle uiterst bekwame medewerkers van RADEMACHER hun steentje toe bijgedragen.



## Deze handleiding...

...beschrijft hoe u bij de montage, de elektrische aansluiting en de bediening van uw bandoproller voor rolluiken te werk moet gaan.



Lees deze handleiding nauwkeurig door vooraleer u met de werkzaamheden begint en neem alle veiligheidsaanwijzingen in acht.

Bewaar deze handleiding zorgvuldig en geef deze aan de nieuwe eigenaar wanneer het apparaat van eigenaar verandert.

Bij schade die door niet-inachtneming van deze handleiding en de veiligheidsaanwijzingen is ontstaan, vervalt de garantie. Voor gevolgschade die daaruit voortvloeit, kunnen wij niet aansprakelijk worden gesteld.

1. Leveromvang (artikelnr. 1423 45 x9) * .....	4	16.2 De automatische klok in-/uitschakelen.....	24
2. Overzicht (artikelnr. 1423 45 x9) * .....	5	17. Zonnemodule; korte beschrijving .....	25
3. Verklaring van de tekens.....	6	17.1 Zonnemodule; instellen van de gevoeligheid.....	27
4. Algemene veiligheidsaanwijzingen .....	6	18. Schemeringsmodule; korte beschrijving .....	28
5. Correct gebruik .....	8	18.1 Schemeringsmodule; instellen van de gevoeligheid.....	29
6. Oneigenlijk gebruik.....	8	19. Alle instellingen wissen, software-reset .....	30
7. Toegestane rolluikbanden .....	9	20. Een hardware-reset uitvoeren.....	30
8. Korte beschrijving .....	10	21. De RolloTron Standard demonteren (bijv. voor verhuizing) .....	31
9. Algemene montage-instructies .....	11	22. De band bij een defect verwijderen.....	33
9.1 Benodigd gereedschap.....	11	23. Wat te doen wanneer... ? .....	34
9.2 Montagevoorbereidingen .....	12	24. Service en onderhoud.....	37
10. Veiligheidsaanwijzingen voor de elektrische aansluiting .....	14	25. Technische gegevens.....	38
10.1 Elektrische aansluiting.....	15	26. Trekkkrachtdiagrammen .....	40
11. Band intrekken en bevestigen .....	16	27. CE-keurmerk en EG-conformiteitsverklaring .....	41
12. De RolloTron Standard monteren .....	17	28. Toebehoren .....	42
13. Eindposities instellen.....	19	29. Garantievoorwaarden .....	43
14. Manuele bediening.....	21		
15. Automatikbetrieb; Kurzbeschreibung.....	22		
15.1 Automatisch bedrijf; AUTO-/MANU- omschakeling.....	22		
16. Automatische klok; korte beschrijving .....	23		
16.1 Een openings- en sluitingstijd instellen .....	23		



## 1. Leveromvang (artikelnr. 1423 45 x9) \*

NL

\* ook geldig voor de artikelnummers 1423 60 19 / 1415 45 19

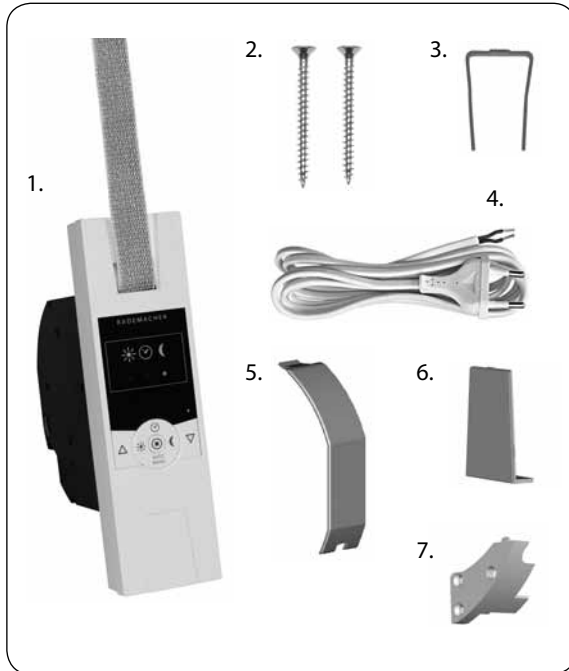

### Legende

1. Bandoproller RolloTron Standard of Standard Plus
2. 2 x montageschroeven (4 x 55 mm)
3. Ontgrendelingsklem (in de behuizing)
4. Aansluitkabel met eurostekker
5. Oprolwielvakdeksel
6. Afdekplaat
7. Trekontlasting incl. montageschroeven



## 2. Overzicht (artikelnr. 1423 45 x9) \*

NL

\* ook geldig voor de artikelnummers 1423 60 19 / 1415 45 19

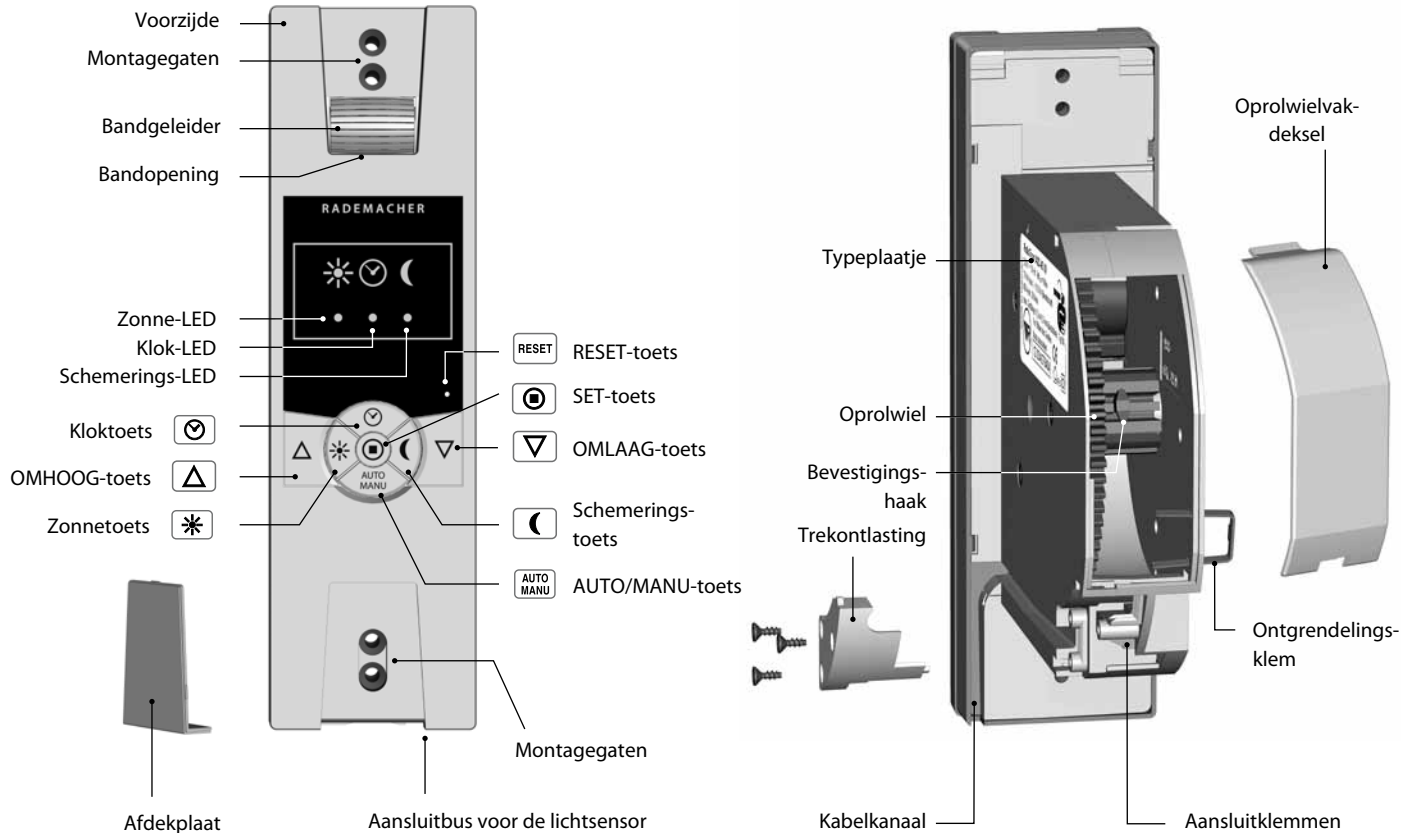

## **i** 3. Verklaring van de tekens



### **Levensgevaar door elektrische schok.**

- ◆ Dit teken wijst u op gevaren bij werkzaamheden aan elektrische aansluitingen, onderdelen, enz. Hier zijn veiligheidsmaatregelen ter bescherming van de gezondheid en het leven van personen vereist.



### **Belangrijke veiligheidsaanwijzingen.**



### **Hier gaat het om uw veiligheid.**

A.u.b. alle op deze manier gekenmerkte aanwijzingen in acht nemen en opvolgen.

### **OPMERKING / BELANGRIJK**

Op deze wijze maken wij u attent op andere belangrijke aanwijzingen voor het correct functioneren.

## **i** 4. Algemene veiligheidsaanwijzingen



### **Bij alle werkzaamheden aan elektrische systemen bestaat levensgevaar door elektrische schokken.**

- ◆ De elektrische aansluiting en alle werkzaamheden aan elektrische systemen mogen uitsluitend door een erkende elektricien en overeenkomstig de aansluitingsaanwijzingen in deze handleiding worden uitgevoerd, zie pagina 14.
- ◆ Voer alle montage- en aansluitingswerkzaamheden in spanningsloze toestand uit.



### **Het gebruik van defecte apparaten kan leiden tot gevaar voor personen en materiaal (elektrische schok, kortsluiting).**

- ◆ Gebruik nooit defecte of beschadigde apparaten.
- ◆ Controleer het apparaat en de netkabel op beschadiging.
- ◆ Neem a.u.b. met onze serviceafdeling contact op (zie pagina 44) indien u schade aan het apparaat vaststelt.



### Bij oneigenlijk gebruik bestaat verhoogd gevaar voor verwondingen.

- ◆ Instrueer alle personen over het veilig gebruik van de RolloTron Standard.
- ◆ Verhinder dat mindervalide personen en kinderen spelen met de ingebouwde besturingen.
- ◆ Houd tijdens het instellen het rolluik in de gaten en houd personen uit de buurt, zodat niemand gewond raakt als het rolluik onbedoeld eventueel verder naar beneden valt.
- ◆ Voer alle schoonmaakwerkzaamheden aan het rolluik in spanningsloze toestand uit.



### Het stopcontact en de stekker moeten altijd vrij toegankelijk zijn.



Volgens de norm DIN EN 13659 moet ervoor worden gezorgd dat de vastgelegde vereisten voor het uitschuiven van schermen conform EN 12045 in acht worden genomen. In afgerolde positie moet de verschuiving bij een kracht van 150 N naar boven toe aan de onderkant ten minste 40 mm bedragen.

Let daarbij vooral op dat de uitschuifsnelheid de laatste 0,4 m lager moet zijn dan 0,2 m/s.



### Het overschrijden van de maximum toegestane looptijd (KB) kan de RolloTron Standard overbelasten en beschadigen.

- ◆ De maximum toegestane looptijd voor een rit mag tijdens het gebruik niet worden overschreden. De RolloTron Standard is hiervoor met een **looptijd-begrenzing (KB)** van vier minuten uitgerust.
- ◆ Indien de looptijdbegrenzing werd geactiveerd, moet de RolloTron Standard ten minste 12 minuten afkoelen. Na ongeveer een uur is de RolloTron Standard weer bedrijfsklaar. In die tijd knipperen de drie controlelampjes na elkaar.

## **i** 5. Correct gebruik

### **Gebruik de RolloTron Standard uitsluitend voor ...**

...het oprollen en afrollen van rolluiken met een goedgekeurde band.



### **Gebruik alleen originele onderdelen van RADEMACHER.**

- ◆ Op die manier vermijdt u storingen of beschadigingen aan uw RolloTron Standard.
- ◆ Er kan geen aanspraak op garantie worden gemaakt als er componenten van andere fabrikanten zijn toegepast en voor de schade die daar het gevolg van is.
- ◆ Reparaties aan de RolloTron Standard mogen uitsluitend worden uitgevoerd door de bevoegde servicedienst.

### **Gebruiksvoorwaarden**

- ◆ Gebruik de RolloTron Standard alleen in droge ruimtes.
- ◆ Voor de elektrische aansluiting moet bij de montageplaats continu een 230 V / 50 Hz stroomaansluiting met geïnstalleerde zekering aanwezig zijn.
- ◆ Bij gebruik van de meegeleverde aansluitkabel met eurostekker moet de opdrachtgever zorgen voor een vrij toegankelijk 230 V / 50 Hz stopcontact.
- ◆ Het rolluik moet licht op- en afgerold kunnen worden. Het mag niet klemmen.
- ◆ Het montageoppervlak voor de RolloTron Standard moet vlak zijn.

## **i** 6. Oneigenlijk gebruik

**Het gebruik van de RolloTron Standard voor andere doeleinden dan de eerder genoemde is niet toegelaten.**

- ◆ Monteer de RolloTron Standard nooit buiten.





## 7. Toegestane rolluikbanden

### BELANGRIJK

Gebruik uitsluitend banden met de toegestane lengtes. Bij gebruik van langere banden kan de RolloTron Standard worden beschadigd.

### OPMERKING

De gegevens zijn richtlijnen en gelden voor een ideale inbouwsituatie. De waarden kunnen afwijken door de bouwkundige situatie ter plaatse.

**Tabel 1: Toegestane rolluikbanden**

<b>RolloTron:</b> Artikelnr.:		<b>Standard (miniband)</b> 1415 45 19	<b>Standard</b> 1423 45 x9	<b>Standard Plus</b> 1423 60 19
<b>Bandbreedte:</b>	<b>Banddikte</b>	<b>Maximale bandlengte</b>		
15 mm (miniband)	1,0 mm	7,6 m	---	---
23 mm (standaardband)	1,0 mm	---	7,6 m	15 m
	1,3 mm	---	6,2 m	12 m
	1,5 mm	---	5,2 m	11 m

**Tabel 2: Toegestaan rolluikoppervlak (m<sup>2</sup>)**

<b>Rolluiktype:</b>	<b>Gewicht/m<sup>2</sup></b>	<b>Toegestaan rolluikoppervlak (m<sup>2</sup>)</b>		
Kunststof rolluiken	(4,5 kg/m <sup>2</sup> )	ca. 6 m <sup>2</sup>	ca. 6 m <sup>2</sup>	ca. 10 m <sup>2</sup>
Aluminium en houten rolluiken	(10,0 kg/m <sup>2</sup> )	ca. 3 m <sup>2</sup>	ca. 3 m <sup>2</sup>	ca. 6 m <sup>2</sup>

De RolloTron Standard is een rolluikaandrijving voor binnen. Deze bandoproller moet in de muur worden ingebouwd. De stroomtoevoer gebeurt via de meegeleverde aansluitkabel met stekker of via een vaste kabel.

### Functie-eigenschappen en bedieningsmogelijkheden:

---

- ◆ Manuele bediening (MANU)
- ◆ Automatisch bedrijf (AUTO), met een schakeltijd voor OMHOOG (△) en OMLAAG (▽)
- ◆ AUTO/MANU - omschakeling
- ◆ Zonnemodule
- ◆ Schemeringsmodule
- ◆ Instellen van de eindposities
- ◆ Duurzaam opslaan van de instellingen
- ◆ Obstakelherkenning
- ◆ Overstroombeveiliging
- ◆ Softstart en softstop

### Softstart / softstop

---

De RolloTron Standard beschikt over een softstart- en softstopfunctie. Door zachtjes te verschuiven en te stoppen wordt de mechaniek van de bandoproller en de band ontzien.

### Obstakelherkenning

---

De beweging van de band wordt bewaakt. Als het rolluik tijdens de OMLAAG (▽)-beweging een obstakel raakt, dan stopt de band met bewegen en wordt de bandoproller uitgeschakeld.



**Na het uitschakelen kan het rolluik niet meer in dezelfde richting worden bewogen.**

Beweeg de bandoproller in de tegenovergestelde richting en verwijder het eventueel aanwezige obstakel. Nu kan het rolluik ook in de oorspronkelijke richting weer worden bewogen.

### OPMERKING

Let op of de band na een activering van de obstakelherkenning weer gelijkmatig wordt afgewikkeld wanneer het rolluik wordt gebruikt.

### Overstroombeveiliging

---

**De RolloTron Standard is beveiligd tegen overstroom.**

Als de aandrijving bij de OMHOOG (△)-beweging blokkeert (bijv. door bevrozing), dan wordt de bandoproller eveneens uitgeschakeld. Na het verhelpen van de oorzaak van de overbelasting loopt het rolluik weer in beide richtingen.

## **i** 9. Algemene montage-instructies



**De band kan stukgaan en de RolloTron Standard wordt onnodig belast als de band slecht wordt geleid.**

- ◆ Monteer de bandoproller zodanig dat de band zo verticaal mogelijk in het apparaat loopt. Op die manier vermijdt u onnodige wrijving en slijtage.



**Onjuiste montage kan leiden tot materiële schade.**

- ◆ Tijdens het bedrijf werken er sterke krachten. Om deze te kunnen weerstaan moet de montage op een stevige ondergrond gebeuren.

## **i** 9.1 Benodigd gereedschap

- ◆ Schroevendraaier
- ◆ Schaar
- ◆ Duimstok of rolmaat
- ◆ Potlood

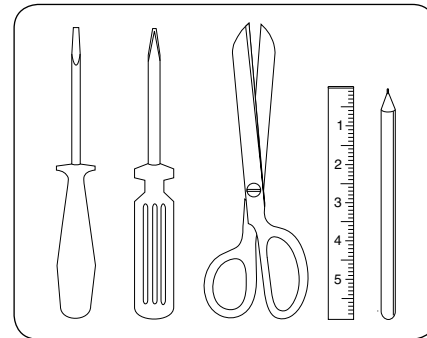



## 9.2 Montagevoorbereidingen

NL

### 1. Maat nemen.

- ◆ Controleer of de bandkast voldoende ruimte biedt voor de RolloTron Standard.

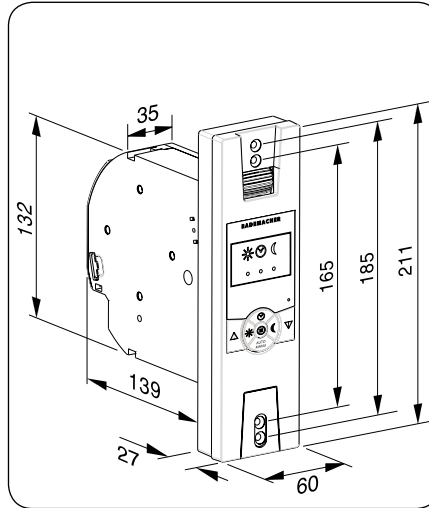

Alle afmetingen in mm

RolloTron Standard

Artikelnr.:

1415 45 19 (miniband)

1423 45 x9 (standaardband)

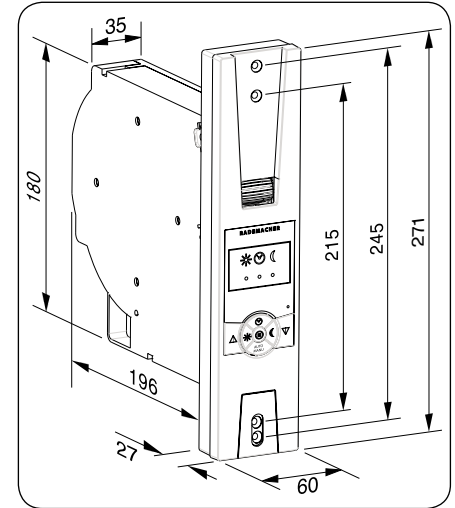

Alle afmetingen in mm

RolloTron Standard Plus

Artikelnr.:

1423 60 19 (standaardband)



## 9.2 Montagevoorbereidingen

NL

### 2. De oude bandoproller demonteren als u een bestaande rolluikinstallatie wilt vernieuwen.

- ◆ Laat het rolluik helemaal naar beneden zakken tot de lamellen volledig gesloten zijn.
- ◆ Demonteer de oude bandoproller en wikkel de band af.



### Gevaar van letsel door de voorgespannen veer in de oude bandoproller.

- ◆ De veerdoos kan bij het eruit halen ongecontroleerd terugveren. Houd de veerdoos bij het losmaken van de band goed vast en laat ze langzaam terugdraaien tot de veerdoos volledig ontspannen is.

### 3. De band voorbereiden.

- ◆ Snijd de band ca. 20 cm onder de bandkast af.
- ◆ Sla het uiteinde van de band ca. 2 cm om en maak in het midden een korte snee. Zo kunt u later de band op het oprolwielt vasthaken.

### Aanbeveling

- ◆ De band moet zo recht en zo licht mogelijk lopen. Monteer bij moeilijk lopende rolluiken een bandgeleider aan de bandkast. Op die manier vermijdt u onnodige wrijving en slijtage van de band.

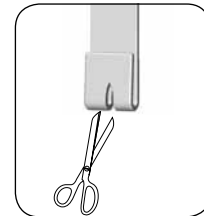
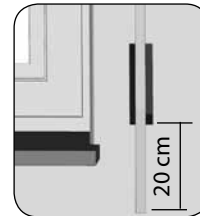
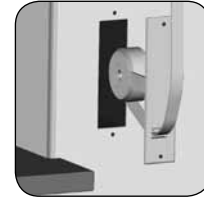
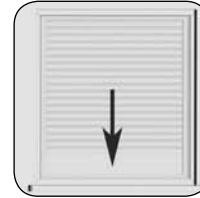

Toebehoren, zie pagina 42.



## 10. Veiligheidsaanwijzingen voor de elektrische aansluiting

NL



**Bij alle werkzaamheden aan elektrische systemen bestaat levensgevaar door elektrische schokken.**

- ◆ De elektrische aansluiting en alle werkzaamheden aan elektrische systemen mogen uitsluitend door een erkende elektricien en overeenkomstig de aansluitingsschema's in deze handleiding worden uitgevoerd.
- ◆ Voer alle montage- en aansluitingswerkzaamheden in spanningsloze toestand uit.
- ◆ Maak de toevoerleiding met alle polen van het net los en borg deze tegen onbedoeld inschakelen.
- ◆ Controleer het systeem op spanningsloosheid.
- ◆ Vergelijk voor de aansluiting de aanwijzingen over spanning/frequentie op het typeplaatje met die van het lokale net.

### OPMERKING

De elektrische aansluiting van de RolloTron Standard kan zowel met de meegeleverde aansluitkabel als met een vaste toevoerleiding gebeuren.



## 10.1 Elektrische aansluiting

NL

### 1. De meegeleverde aansluitkabel aansluiten.

De kleur van de draden is bij de aansluiting niet van belang.



**Beschadigde kabels kunnen een kortsluiting veroorzaken.**

- ◆ Zorg ervoor dat de kabels veilig worden gelegd.
- ◆ De aansluitkabel mag bij het vastschroeven van de bandoproller niet worden afgekneld of beschadigd.

### 2. De aansluitkabel veilig leggen.

- ◆ Leg de aansluitkabel in het kabelkanaal van de RolloTron Standard.

### 3. Schroef ten slotte de trekontlasting vast met de meegeleverde schroeven.

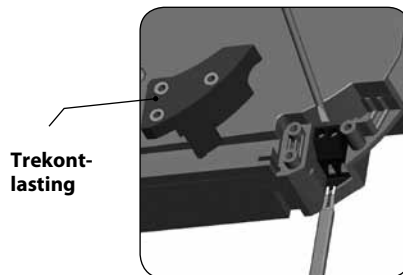

RolloTron Standard

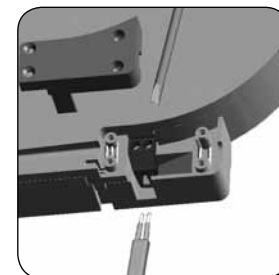

RolloTron Standard Plus

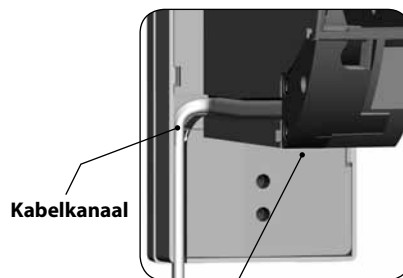

Trekontlasting



## 11. Band intrekken en bevestigen

NL

1. Steek de stekker in het stopcontact.

2.  Druk zo lang op de OMHOOG-toets tot de bevestigingshaak in het oprolwielvak goed bereikbaar is.



**Verwondingsgevaar door het oprol wiel.**

◆ Grijp niet in het oprolwielvak als de motor draait.

3. Trek de stekker weer uit het stopcontact en geleid dan de band van boven in de RolloTron.

◆ Geleid de band verder in het apparaat zoals rechts onderaan op de tekening wordt weergegeven en schuif vervolgens de band van boven over de bevestigingshaak.

4. Steek de stekker weer in het stopcontact.

◆ Druk op de OMHOOG-toets tot de band een keer helemaal rond het oprol wiel is gedraaid.  
◆ Trek de band bij het oprollen zo strak dat de bandgeleider meedraait.

5. Trek de stekker weer uit het stopcontact en zet ten slotte het meegeleverde oprolwielvakdeksel op het oprolwielvak.

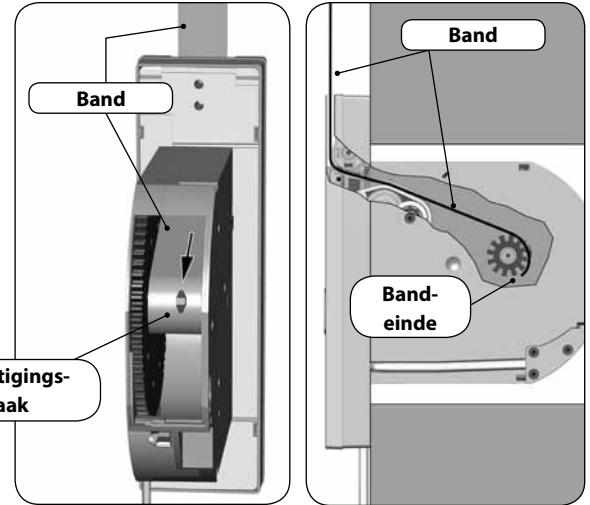
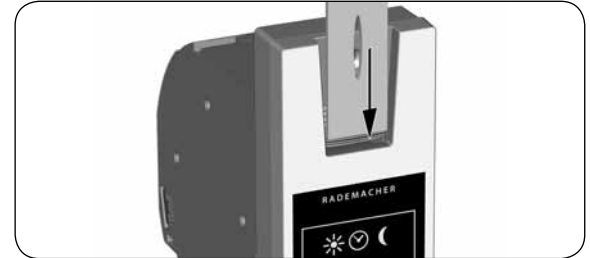

**Bandverloop  
in de RolloTron Standard**





## 12. De RolloTron Standard monteren

NL

Monteer de RolloTron Standard zo recht mogelijk, zodat de band juist kan worden afgerold.

Zorg ervoor dat de RolloTron Standard vrij in de bandkast zit en niet te dicht tegen het muurwerk ligt. Dit kan anders lawaai veroorzaken.

1. **Schuif de RolloTron Standard in de bandkast en schroef de bandoproller met de meegeleverde schroeven vast.**

### **BELANGRIJK**

Houd er rekening mee dat de aansluitkabel correct in het kabelkanaal ligt. Als dit niet het geval is, kan de kabel bij het vastschroeven worden afgekneld en beschadigd.

2. **Schuif de meegeleverde afdekplaat over de onderste montagegaten.**

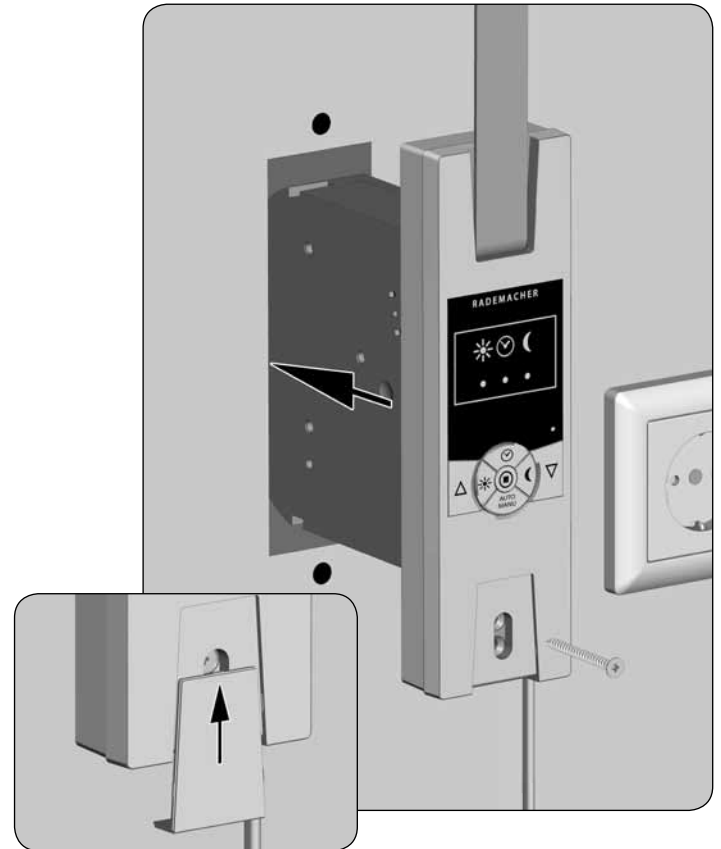



## 12. De RolloTron Standard monteren

NL

### 3. De lichtsensor monteren (wordt niet meegeleverd, zie pagina 42, toebehoren).

- ◆ Steek de stekker van de lichtsensor in de voorziene aansluitbus aan de onderkant van de RolloTron Standard.
- ◆ Bevestig vervolgens de lichtsensor met de zuignap op de ruit.

#### OPMERKING

De positie van de lichtsensor op de ruit bepaalt hoe ver het rolluik moet sluiten wanneer de zon naar binnen schijnt.

### 4. Inbedrijfstelling

- ◆ Steek de stekker weer in het 230 V / 50 Hz stopcontact. Daarmee is de montage afgerond.

#### BELANGRIJK

Het stopcontact en de stekker moeten altijd vrij toegankelijk zijn.

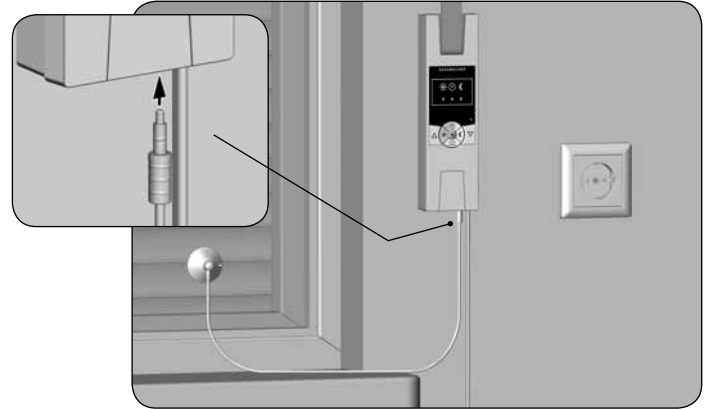

### BELANGRIJK

De eindposities moeten worden ingesteld om het rolluik bovenaan en onderaan op de door u gewenste posities te doen stoppen. U moet altijd beide eindposities instellen, anders kunnen er storingen optreden.

- ◆ Zonder eindpositie-instelling blijft de RolloTron Standard slechts lopen wanneer een van de twee bedieningstoetsen wordt ingedrukt.
- ◆ Zonder eindpositie-instelling blijven de automatische functies geblokkeerd.

### De bovenste eindpositie instellen

1.  +  **De toetsen gelijktijdig indrukken en ingedrukt houden.**

Het rolluik gaat omhoog.

#### OPMERKING

Trek de band een beetje strak, totdat deze door het gewicht van het rolluik wordt gespannen.

2.  +  **De toetsen loslaten...**

...zodra het rolluik de gewenste positie voor de bovenste eindpositie heeft bereikt. Het rolluik stopt, de bovenste eindpositie is opgeslagen.

### BELANGRIJK





Stel de bovenste eindpositie niet zodanig in dat deze helemaal tegen de aanslag ligt. Laat de toetsen op tijd los en laat het rolluik niet over de desbetreffende eindpositie heen bewegen. U kunt daarmee namelijk het rolluik en/of de motor overbelasten resp. vernielen.



## 13. Eindposities instellen

NL

### De onderste eindpositie instellen

3.  +  **De toetsen gelijktijdig indrukken en ingedrukt houden.**  
Het rolluik beweegt naar onderen.
4.  +  **De toetsen loslaten...**  
...zodra het rolluik de gewenste positie voor de onderste eindpositie heeft bereikt. Het rolluik stopt, de onderste eindpositie is opgeslagen.

#### **BELANGRIJK**

Zorg bij het instellen van de onderste eindpositie dat de band bij het bereiken van de eindpositie niet te slap wordt.

### Eindposities wijzigen resp. corrigeren

5. **Beweeg het rolluik naar het midden en stel de desbetreffende eindpositie opnieuw in.**

#### **OPMERKING**

Na enige tijd moet u eventueel de eindposities opnieuw instellen, omdat de band door het gebruik van het rolluik langer wordt.



## 14. Manuele bediening

Handmatige bediening is in elke bedrijfsmodus mogelijk en heeft voorrang op de geprogrammeerde automatische functies.

1. 

### Het rolluik openen.

Het rolluik beweegt door een korte druk op de toets naar boven tot de bovenste eindpositie.

2.  of 

### Het rolluik tussentijds stoppen.

3. 

### Het rolluik sluiten.

Het rolluik beweegt door een kort druk op de toets naar onderen tot de onderste eindpositie.

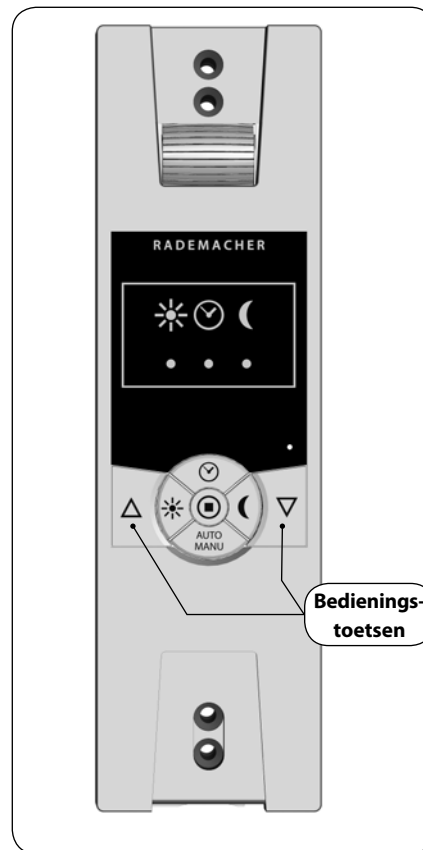

## 15. Automatisch bedrijf; korte beschrijving

De RolloTron Standard beschikt over drie automatische functies:

- ◆ Automatische klok
- ◆ Zonnemodule
- ◆ Schemeringsmodule

Alle automatische functies kunnen samen maar ook afzonderlijk worden in- en uitgeschakeld.

De status van elke automatische functie wordt door het corresponderende controlelampje (LED) weergegeven. De automatische klok kan alleen worden geactiveerd als eerder een tijd werd geprogrammeerd.

### 15.1 Automatisch bedrijf; AUTO-/MANU-omschakeling

**1.**  Circa 1 seconde op de [Auto/Manu]-toets drukken.

**2.** Alle eerder geactiveerde automatische functies worden samen in- en uitgeschakeld.

**3.** Let op de controlelampjes. Ze tonen de status van de automatische functies.

**4.** Na het uitschakelen van de automatische functies is alleen nog manuele bediening mogelijk.



## 16. Automatische klok; korte beschrijving

### Voor alle dagen dezelfde schakeltijden

U kunt voor de bandoproller één openings- en één sluitingstijd instellen. Deze zijn op alle dagen van kracht. Zodra het zo laat is, gaat uw rolluik automatisch open of dicht.

### Veranderen van schakeltijden

U kunt de schakeltijden op elk gewenst moment veranderen. Houd er echter rekening mee dat de oude instelling wordt gewist als u een nieuwe waarde opslaat.

### OPMERKING



- ◆ Om de schakeltijden in te stellen moet u deze stap eenmalig op het tijdstip uitvoeren waarop het rolluik moet openen of sluiten. Als het rolluik bijvoorbeeld elke morgen om 8:00 uur moet opengaan, dan moet u deze schakeltijd 's ochtends om 8:00 uur instellen.
- ◆ U bent verplicht ten minste één schakeltijd in te stellen om de automatische klok te activeren.
- ◆ Ingestelde of gewijzigde openings- en/of sluitingstijden gelden pas op de volgende dag.



## 16.1 Een openings- en sluitingstijd instellen



### Een openingstijd ( $\Delta$ ) instellen (bijv. om 8:00 u 's morgens)

1.  +  De toetsen tegelijk kort indrukken.

2.   
 **Het klokcontrolelampje knippert ...**  
...en het rolluik beweegt naar boven. De automatische klok is nu ingeschakeld.  
Uw rolluik gaat elke morgen automatisch om 8:00 uur open.

### Een sluitingstijd ( $\nabla$ ) instellen (bijv. om 20:30 u 's avonds)

1.  +  De toetsen tegelijk kort indrukken.

2.   
 **Het klokcontrolelampje knippert ...**  
...en het rolluik beweegt naar onderen. De automatische klok is nu ingeschakeld.  
Uw rolluik gaat elke avond automatisch om 20:30 uur dicht.



## 16.2 De automatische klok in-/uitschakelen

U kunt als u dat wilt op elk moment tussen automatisch bedrijf en manuele bediening omschakelen.

### OPMERKING

U kunt het rolluik op elk moment handmatig bedienen, omdat manuele bediening onafhankelijk is van de automatische functies.

1.



**Circa 1 seconde op de kloктоets drukken.**

2.



**Let op het klokcontrolelampje.**



**UIT**

**Automatische klok UIT**

De eerder ingestelde schakeltijden blijven opgeslagen.



**AAN**

**Automatische klok AAN**



**Knipperend**

Na een stroomuitval. Als eerder ten minste één schakeltijd werd ingesteld.

**OPMERKING**

Na een stroomuitval verschuiven de schakeltijden met de duur van de stroomuitval naar een later tijdstip. Deze moeten dan eventueel opnieuw worden ingesteld.





## 17. Zonnemodule; korte beschrijving

Met de zonnemodule kunt u in combinatie met de lichtsensor de rolluiken op basis van het zonlicht besturen. Hiervoor wordt de lichtsensor met een zuignap aan de ruit bevestigd en via een stekker met de RolloTron Standard verbonden.

### Werking van de zonnemodule

Automatisch af- en oprollen na het overschrijden van een ingestelde grenswaarde. De eindpositie van het rolluik kan door de positie van de lichtsensor op de ruit vrij worden bepaald.



Montagevoorbeeld



## 17. Zonnemodule; korte beschrijving

### Automatisch afrollen

Als de lichtsensor 10 minuten lang ononderbroken zonlicht registreert, dan beweegt het rolluik automatisch naar beneden totdat zijn schaduw de lichtsensor bedekt.

### Automatisch inschuiven

Na 20 minuten beweegt het rolluik automatisch een stuk omhoog, zodat het zonlicht weer op de sensor kan vallen. Als het zonlicht nu op de sensor valt, dan blijft het rolluik in deze positie staan. Als het zonlicht echter onder de ingestelde grenswaarde valt, dan beweegt het rolluik terug tot de bovenste eindpositie.

### OPMERKING

Bij wisselende weersomstandigheden kunnen de eerder genoemde vertragingstijden worden overschreden.

**De zonnemodule wordt na de volgende gebeurtenissen beëindigd en eventueel opnieuw gestart:**

- ◆ Na een manuele bediening.
- ◆ Na de uitvoering van een automatische functie.
- ◆ Na het bereiken van de bovenste eindpositie.

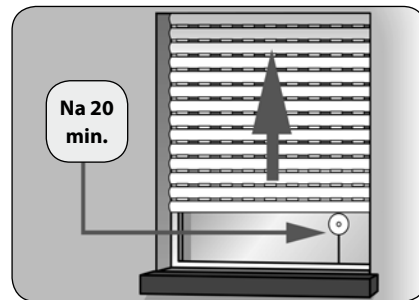
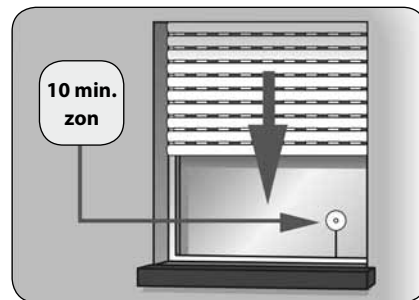



## 17.1 Zonnemodule; instellen van de gevoeligheid

Door de gevoeligheid in te stellen of te wijzigen wordt de zonnemodule ingeschakeld.

Stel de grenswaarde bij de lichtsterkte in waarbij uw rolluik moet afrollen.

### OPMERKING

Als u de zonnemodule niet wilt gebruiken, moet u de lichtsensor van de ruit verwijderen en op een donkere plaats bewaren of de stekker van de lichtsensor van de RolloTron Standard trekken of de zonnemodule uitschakelen.

### De actuele lichtsterkte als grenswaarde overnemen en de zonnemodule inschakelen.

1.  +  De toetsen tegelijk indrukken.

2. De actuele lichtsterkte geldt als grenswaarde en de zonnemodule is ingeschakeld.

- ◆ Als deze waarde wordt overschreden, schuift het rolluik naar beneden tot aan de lichtsensor.

3. 



**Houd het zoncontrolelampje in de gaten.**

**UIT**  
**Zonnemodule UIT**



**AAN**  
**Zonnemodule AAN**



**Langzaam knipperend...**

- ◆ ...als de grenswaarde werd overschreden.
- ◆ ...als bij de instelling van de grenswaarde de actuele lichtsterkte binnen het meetbereik ligt.

**Snel knipperend**

Indien de actuele lichtsterkte buiten het meetbereik ligt, wordt de grenswaarde automatisch ingesteld op de waarde van de meetbereikgrens.

4.

**Indien gewenst kunt u de zonnemodule in- resp. uitschakelen.**

5. 

**Druk hiervoor circa 1 seconde op de zontoets.**

De schemeringsmodule zorgt ervoor dat het rolluik automatisch wordt neergelaten:

- ◆ als de schemeringsmodule ingeschakeld is.
- ◆ als ten minste 15 seconden schemering werd herkend.
- ◆ als de lichtsensor gemonteerd is en zich in de RolloTron Standard bevindt.

### Automatisch afrollen

Bij het begin van de schemering daalt het rolluik na circa 15 seconden tot aan de onderste eindpositie. Het rolluik gaat pas weer open als de ingestelde openingstijd wordt bereikt of na een manueel OMHOOG-commando.

De gewenste schemeringsgrenswaarde kan worden ingesteld.

### OPMERKING

- ◆ Indien het afrollen van het rolluik door de schemeringsmodule in gang moet worden gezet, moet u de automatische sluitingstijd uitschakelen of instellen op een tijd na het begin van de schemering (zie voorbeeld).
- ◆ Zodra een automatisch sluitcommando voor de schemering actief wordt, wordt de schemeringsmodule niet uitgevoerd.

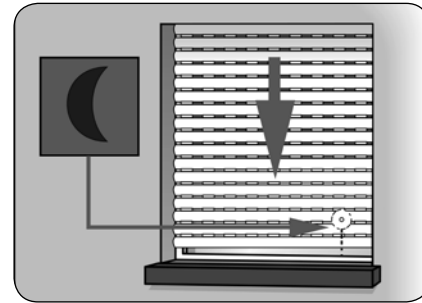

Voorbeeld	1	/ 2
Automatische sluitingstijd:	23:00 u	/ 19:30 u
Begin van de schemering:	20:30 u	/ 20:30 u
Het rolluik gaat automatisch dicht om:	20:30 u	/ 19:30 u



## 18.1 Schemeringsmodule; instellen van de gevoeligheid

Door de gevoeligheid in te stellen of te wijzigen wordt de schemeringsmodule ingeschakeld.

Stel de grenswaarde bij de lichtsterkte (schemering) in waarbij uw rolluik moet afrollen.

### OPMERKING

Als u de schemeringsmodule niet wilt gebruiken, moet u de stekker van de lichtsensoren van de RolloTron Standard trekken of de schemeringsmodule uitschakelen.

### De actuele lichtsterkte (schemering) als grenswaarde overnemen en de schemeringsmodule inschakelen.

1.  +  De toetsen tegelijk indrukken.

2. De actuele lichtsterkte geldt als grenswaarde en de schemeringsmodule is ingeschakeld.

- ◆ Als deze waarde wordt overschreden, schuift het rolluik naar beneden tot aan de onderste eindpositie.

3. 

**Houd het schemeringscontrole-lampje in de gaten.**



**UIT**

**Schemeringsmodule UIT**



**AAN**

**Schemeringsmodule AAN**



**Langzaam knipperend...**

- ◆ ...als de grenswaarde werd overschreden.
- ◆ ...als bij de instelling van de grenswaarde de actuele lichtsterkte binnen het meet-bereik ligt.

**Snel knipperend**

Indien de actuele lichtsterkte buiten het meetbereik ligt, wordt de grenswaarde automatisch ingesteld op de waarde van de meetbereikgrens.

4.

**Indien gewenst kunt u de schemeringsmodule in- of uitschakelen.**

5. 

**Druk hiervoor circa 1 seconde op de schemeringstoets.**

## 19. Alle instellingen wissen, software-reset

Als u dat wenst, kunt u alle instellingen wissen en de fabrieksinstellingen van de RolloTron Standard herstellen.

1.  +  +  +  **De toetsen 4 seconden lang tegelijk indrukken.**
2. **De toetsen loslaten...**
  - ◆ ... daarna zijn alle instellingen gewist.  
(eindposities/schakeltijden/zonnemodule/schemeringsmodule)
3. **Om te bevestigen knipperen daarna alle controlelampjes rood.**

## 20. Een hardware-reset uitvoeren

Mocht de RolloTron Standard niet meer reageren, kan een hardware-reset worden uitgevoerd.

- ◆ Bij een hardware-reset wordt intern de stroomtoevoer voor de RolloTron Standard kort onderbroken.
- ◆ De openings- en sluitingstijd moet telkens opnieuw worden ingesteld. Alle andere instellingen blijven behouden.

### BELANGRIJK

Druk nooit op de RESET-toets terwijl de motor draait. Hierdoor worden de eindposities gewijzigd.

1.   **Druk op de RESET-toets met een spits voorwerp (bijvoorbeeld met een paperclip).**

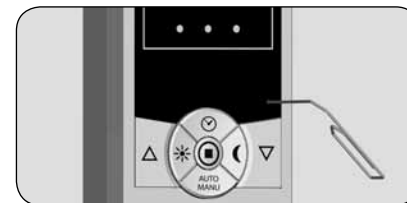



## 21. De RolloTron Standard demonteren (bijv. voor verhuizing)

NL

1. + + + **Alle instellingen wissen.**  
De toetsen tegelijk 4 seconden lang indrukken.
2. **Het rolluik volledig sluiten.**  
Verder op de toets drukken en ingedrukt houden.
3. **Trek de band daarbij zo ver mogelijk naar boven uit de RolloTron Standard.**
4. **Verwijder de afdekplaat van de onderste montagegaten.**
  - ◆ Om de afdekplaat te verwijderen kunt u in de kleine insnijding aan de onderkant van het apparaat grijpen.
5. **Draai de montageschroeven los en trek de RolloTron Standard volledig uit de bandkast.**
6. **Het oprolwielvakdeksel verwijderen.**



### Verwondingsgevaar door het oprol wiel.

- ◆ Grijp niet in het oprolwielvak als de motor draait. Trek altijd eerst de netstekker uit het stopcontact, voordat u uw hand in het oprolwielvak steekt.

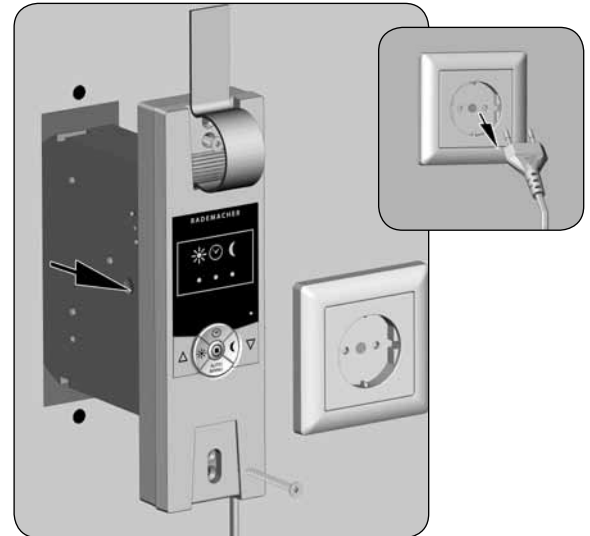



## 21. De RolloTron Standard demonteren (bijv. voor verhuizing)

NL

7. Controleer de positie van de bevestigingshaak en beweeg indien nodig de haak tot in een gemakkelijk bereikbare positie.
8. Trek vervolgens de adapter definitief uit het stopcontact.
9. Maak de band los van de bevestigingshaak en trek de band volledig vooraan uit de RolloTron Standard.

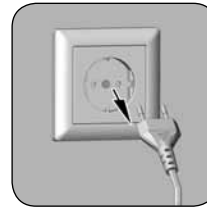





## 22. De band bij een defect verwijderen

Als de RolloTron Standard een keer uitvalt en de motor niet meer draait, kunt u met de aandrijfontgrendeling de band volledig uit de bandoproller trekken zonder dat u de band moet doorknippen.

1. **Trek de stekker uit het stopcontact.**
2. **Demonteer de RolloTron Standard zoals eerder op pagina 31 getoond.**
3. **Ontgrendel de aandrijving met behulp van de meegeleverde ontgrendelingsklem.**

### LET OP

- ◆ Houd de band goed vast, anders valt het rolluik ongehinderd naar beneden.
- ◆ Bij het drukken moet u een kleine weerstand overwinnen.

4. **Houd de ontgrendelingsklem ingedrukt en trek vervolgens de band zover mogelijk uit de RolloTron Standard.**
5. **Maak de band los van de bevestigingshaak en trek de band volledig uit de RolloTron Standard.**
6. **Steek de ontgrendelingsklem weer terug in haar houder.**

RolloTron  
Standard

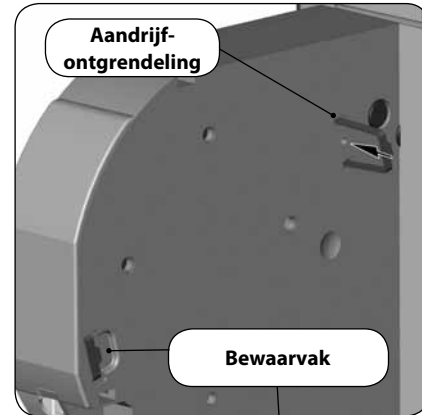

RolloTron  
Standard  
Plus

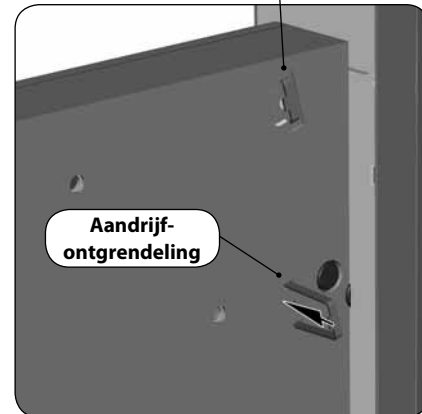

Storing	Mogelijk oorzaak / oplossing
...de RolloTron Standard niet functioneert?	Controleer de voeding incl. aansluitkabel en aansluitstekker.
... de RolloTron Standard op de ingestelde schakeltijd niet reageert?	<p>a) Misschien was er een stroomuitval. Stel de schakeltijden opnieuw in, zie pagina 23.</p> <p>b) De eindposities zijn nog niet ingesteld. Stel de eindposities in, zie pagina 19.</p>
...het klokcontrolelampje (LED) knippert?	Misschien was er een stroomuitval. Stel de schakeltijden opnieuw in, zie pagina 23.
...het rolluik aan de ingestelde eindposities niet meer blijft staan?	Het is mogelijk dat de eindposities zich hebben verschoven, doordat de band is uitgerekt. Stel de eindposities opnieuw in, zie pagina 19.
... het rolluik blijft staan zodra de bedieningstoets wordt losgelaten?	De eindposities zijn nog niet ingesteld. Stel de eindposities in, zie pagina 19.
... de zonnemodule niet reageert?	<p>a) Controleer of de zonnensensor nog op de ruit zit.</p> <p>b) Is het zonlicht niet sterk genoeg of is de sensor door de schaduw te sterk verduisterd?</p> <p>c) Controleer of de aansluitkabel van de zonnensensor is beschadigd.</p> <p>d) Is de stekker juist in het apparaat gestoken?</p>
... de RolloTron verkeerd draait?	Waarschijnlijk werd de band verkeerd rond het oprol wiel gelegd, zie pagina 16.



## 23. Was tun, wenn... ?

NL

Storing	Mogelijk oorzaak / oplossing
... het rolluik bij het naar beneden rollen blijft staan?	<p>a) Het rolluik kan eventueel op een obstakel zijn gelopen. Beweeg het rolluik weer omhoog en verwijder het obstakel.</p> <p>b) De lamellen zijn verschoven. Beweeg het rolluik weer omhoog en richt de lamellen uit.</p> <p>c) Het rolluik sleept in de rolluikkast tegen het vensterraam door ontbrekende aandrukrollen of er is isolatiemateriaal losgekomen en dit blokkeert het rolluik. Open de rolluikkast en verhelp het probleem. Smeer indien nodig moeilijk lopende plaatsen in met was.</p> <p>d) Het rolluik is eventueel te licht. Verzwaar het rolluik door bijvoorbeeld in de onderste lamel een plat stuk ijzer te schuiven.</p>
... het rolluik bij het omhoog bewegen plotseling blijft staan?	<p>a) De aandrijving is eventueel geblokkeerd, bijv. doordat het rolluik is vastgevroren of door andere obstakels.</p> <p>b) Het rolluik beweegt eventueel niet gemakkelijk genoeg. Controleer het rolluik en de rolluikgeleiding.</p> <p>c) Het rolluik is eventueel te zwaar. De maximale trekkracht van de bandoproller is overschreden, zie pagina 40.</p>

Storing	Mogelijk oorzaak / oplossing
... alle controlelampjes na elkaar knipperen (looplicht) en de RolloTron Standard niet naar boven of naar beneden wil?	<p>De maximale looptijd van de aandrijving is overschreden, zie pagina 7/38.</p> <p>De motor is te warm. Na circa 1 uur is de bandoproller weer bedrijfsklaar.</p>
... de RolloTron Standard 's morgens op de ingestelde schakeltijd niet reageert?	<p>De elektronica heeft de aandrijving na het sluiten van het rolluik uitgeschakeld, omdat de bandgeleider niet meer bewogen heeft. Dit is het geval wanneer:</p> <p>a) te lang op de <b>(Omlaag) [Ab]</b>-toets werd gedrukt bij het instellen van de onderste eindpositie. De lamellen zijn gesloten, maar de band is verder afgerold en ligt niet meer strak op de bandgeleider.</p> <p>b) De band is uitgerokken en de onderste eindpositie is hierdoor van plaats veranderd.</p> <p>De band mag op geen enkel moment slap worden.</p> <p>Stel de onderste eindpositie opnieuw in (zie pagina 20) en let erop dat de band hierbij strak op de bandgeleider ligt. De bandgeleider moet hierbij gelijkmatig meedraaien.</p>
... de RolloTron Standard manueel of automatisch niet meer juist reageert?	<p>a) De RolloTron Standard is niet meer bedrijfsklaar. Voer een software-reset overeenkomstig pagina 30 uit en test de RolloTron Standard met de fabrieksinstellingen.</p>
	<p>b) Mocht de RolloTron Standard na de software-reset nog altijd niet reageren, voer dan een hardware-reset overeenkomstig pagina 30 uit.</p>



## 24. Service en onderhoud

### Service

Controleer regelmatig uw RolloTron Standard en alle componenten van uw rolluikinstallatie op beschadiging:

- ◆ De bandgeleider aan de rolluikkast moet altijd licht lopen.
- ◆ De band mag niet uitrafelen.
- ◆ Laat beschadigde onderdelen door uw rolluikspecialist vervangen.

### Reiniging

U kunt de RolloTron Standard met een lichtjes vochtige doek reinigen. Gebruik geen agressieve of schurende reinigingsmiddelen.



## 25. Technische gegevens



Voedingsspanning:	230 V / 50 Hz
Nominaal vermogen:	70 W
Vermogen stand-by:	< 0,35 W
Nominaal koppel:	
- RolloTron Standard	10 Nm
- RolloTron Standard Plus	14 Nm
Max. toerental:	
- RolloTron Standard	30 t/min.
- RolloTron Standard Plus	24 t/min.
Maximale trekkracht:	zie pagina 40 (trekkrachtdiagrammen)
Kortstondig bedrijf:	(KB) 4 minuten (maximum looptijd)
Veiligheidsklasse:	II
Beschermingsgraad:	IP20 (alleen voor droge ruimten)
Aantal schakeltijden:	2 (OMHOOG en OMLAAG)
Instelbereik van de zonnemodule:	2.000 tot 20.000 lux
Instelbereik van de schemeringsmodule:	2 tot 50 lux
Toegestane omgevingstemperatuur:	0 - 40 °C
Netaansluitkabel:	2 x 0,75mm <sup>2</sup> (H03VVH2-F)
Afmetingen:	zie pagina 12



## 25. Technische gegevens

### Stroomuitval

Bij een stroomuitval knippert het klokcontrolelampje (LED).

Na het drukken op de OMHOOG ( $\triangle$ )- of OMLAAG ( $\nabla$ )-toets brandt het klokcontrolelampje (LED) weer continu.

### Gegevensbehoud bij stroomuitval

De ingestelde schakeltijden blijven na een stroomuitval behouden. Zodra er weer stroom is, worden de openings- en sluitingstijd weer uitgevoerd, maar wel uitgesteld voor de duur van de stroomuitval.

#### Voorbeeld:

- ◆ Stroomuitval van 19:30 - 19:45 u.
- ◆ De sluitingstijd werd voordien op 19:30 u ingesteld.
- ◆ Het rolluik gaat na de stroomuitval om 19:45 u dicht.



## 26. Trekrachtdiagrammen

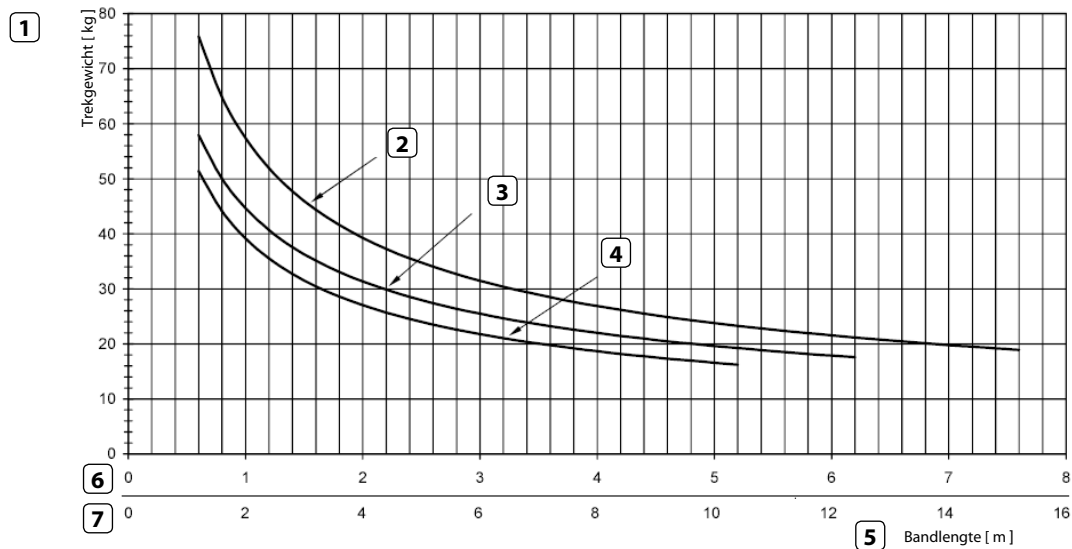

- 1** = Trekgewicht [kg]
- 2** = Banddikte 1,0 mm
- 3** = Banddikte 1,3 mm
- 4** = Banddikte 1,5 mm
- 5** = Bandlengte [m]
- 6** = Bandlengten voor RolloTron Standard
- 7** = Bandlengten voor RolloTron Standard Plus





## 27. CE-keurmerk en EG-conformiteitsverklaring

De elektrische bandoprollers voor rolluiken  
**RolloTron Standard** (art.nr.: 1423 45 x9 / 1423 60 19  
/1415 45 19) voldoen aan de eisen van de volgende  
richtlijnen en normen:

**2006/95/EG**  
**laagspanningsrichtlijn**

- EN 60335-1:2007-02
- EN 60335-2-97:2009-10

**2004/108/EG**  
**EMC-richtlijn**

- EN 55014 - 1 : 2006 + A1 : 2009
- EN 55014 - 2 : 1997 + A1 : 2001 + A2 : 2008



De conformiteit werd aangetoond.  
De bijbehorende verklaringen en  
documenten zijn bij de fabrikant in  
bewaring gegeven.



## 28. Toebehoren

NL

Om de **RolloTron Standard** aan de plaatselijke omstandigheden aan te passen is een omvangrijk assortiment toebehoren beschikbaar.

Informatie over het toebehoren vindt u op:

**[www.rademacher.de](http://www.rademacher.de)**

### Lichtsensoren:

Art.nr.	Kabellengte
7000 00 88	0,75 m
7000 00 89	1,5 m
7000 00 90	3 m
7000 00 91	5 m
7000 00 92	10 m

RADEMACHER Geräte-Elektronik GmbH verleent 36 maanden garantie voor nieuwe apparaten die in overeenstemming met deze handleiding werden gemonteerd. De garantie dekt alle constructiefouten, materiaal fouten en fabricagefouten.

**Niet onder de garantie vallen:**

- ◆ Onjuiste montage of installatie
- ◆ Niet in acht nemen van de montage- en bedieningshandleiding
- ◆ Oneigenlijke bediening of oneigenlijk gebruik
- ◆ Inwerkingen van buitenaf zoals stoten, slagen of weersinvloeden
- ◆ Reparaties en veranderingen door derden en/of niet-bevoegde personen
- ◆ Gebruik van ongeschikt toebehoren
- ◆ Schade veroorzaakt door ontoelaatbare overspanning (bijv. blikseminslag)
- ◆ Functiestoringen ontstaan door radiografische frequentiestoringen en andere radiografische storingen

Gebreken die binnen de garantieperiode optreden, zal RADEMACHER kosteloos verhelpen, ofwel door reparatie of vervanging van de betreffende onderdelen, ofwel door levering van een gelijkwaardig of nieuw apparaat. Vervangende leveringen of reparaties die onder de garantie vallen, leiden niet tot verlenging van de oorspronkelijke garantieperiode.

## **RADEMACHER**

Geräte-Elektronik GmbH & Co. KG

Buschkamp 7

46414 Rhede (Duitsland)

info@rademacher.de

**www.rademacher.de**

Service:

Hotline 01805 933-171\*

Fax +49 2872 933-253

service@rademacher.de

\* 14 cent/minuut via het Duitse vaste net van DT AG/  
max. 42 cent/minuut voor mobiel bellen (geldt alleen in Duitsland)

NL

## Elektrische bandoproller voor rolluiken RolloTron Standard

Gebruiks- en montagehandleiding ..... 1

F

## Enrouleur de sangle électrique pour volets roulants RolloTron Standard

Mode d'emploi et d'installation ..... 45



Référence :

1423 45 x9

1423 60 19 (Standard Plus)

1415 45 19 (mini-sangle)

...en achetant le produit **RolloTron Standard**, vous avez opté pour un produit de qualité de la société RADEMACHER. Nous vous remercions pour la confiance que vous nous avez témoignée.

Cet enrouleur de sangle pour volets roulants est le fruit d'un développement ciblé d'une part pour un confort d'utilisation optimale et d'autre part pour une excellente solidité et une grande longévité. Forts d'exigences sans compromis en matière de qualité et après de longues séries de tests, nous sommes fiers de vous présenter ce produit innovant.

Toutes les collaboratrices et tous les collaborateurs hautement qualifiés de la maison RADEMACHER y apportèrent leur savoir-faire.



## Ce mode d'emploi ...

...vous décrit la pose, le raccordement électrique et l'utilisation de votre enrouleur de sangle pour volets roulants.



Veillez lire l'intégralité de ces instructions et respecter les consignes de sécurité qu'elles contiennent avant de commencer les travaux.

Veillez conserver ces instructions et les remettre en cas de changement de propriétaire au propriétaire suivant.

La garantie prend fin en cas de dommages engendrés par le non-respect de ces instructions et des consignes de sécurité. Nous n'assumons aucune responsabilité pour les dommages qui en résulteraient.

1. Contenu de la livraison (référence 1423 45 x9) * .....	48
2. Vue générale (référence 1423 45 x9) * .....	49
3. Explication des symboles .....	50
4. Consignes générales de sécurité .....	50
5. Utilisation conforme.....	52
6. Utilisation non conforme.....	52
7. Sangles de volets roulants autorisées.....	53
8. Description sommaire .....	54
9. Instructions générales de montage.....	55
9.1 Outillage nécessaire .....	55
9.2 Préparations de la pose.....	56
10. Consignes de sécurité relatives au raccordement électrique.....	58
10.1 Branchement électrique .....	59
11. Mise en place et fixation de la sangle.....	60
12. Montage du RolloTron Standard .....	61
13. Réglages des fins de course .....	63
14. Commande manuelle.....	65
15. Mode automatique ; description sommaire .....	66
15.1 Mode automatique ; passage Auto/Manu.....	66
16. Programmeur ; description sommaire .....	67
16.1 Programmer des heures d'ouverture et de fermeture .....	67
16.2 Activation / désactivation du programmeur .....	68
17. Pare-soleil automatique ; description sommaire ....	69
17.1 Pare-soleil automatique ; réglage de la sensibilité .....	71
18. Fonction crépusculaire ; description sommaire.....	72
18.1 Fonction crépusculaire ; réglage de la sensibilité .....	73
19. Effacer tous les paramètres, réinitialiser le logiciel.....	74
20. Réinitialiser le matériel.....	74
21. Démontez le RolloTron Standard (p. ex. lors d'un déménagement) .....	75
22. Démontez la sangle en cas de panne .....	77
23. Que faire si... ? .....	78
24. Consignes de maintenance et d'entretien.....	81
25. Caractéristiques techniques.....	82
26. Diagrammes de traction.....	84
27. Marquage CE et déclaration de conformité CE .....	85
28. Accessoires .....	86
29. Clauses de garantie .....	87



## 1. Contenu de la livraison (référence 1423 45 x9) \*



\* également valable pour les références 1423 60 19 / 1415 45 19

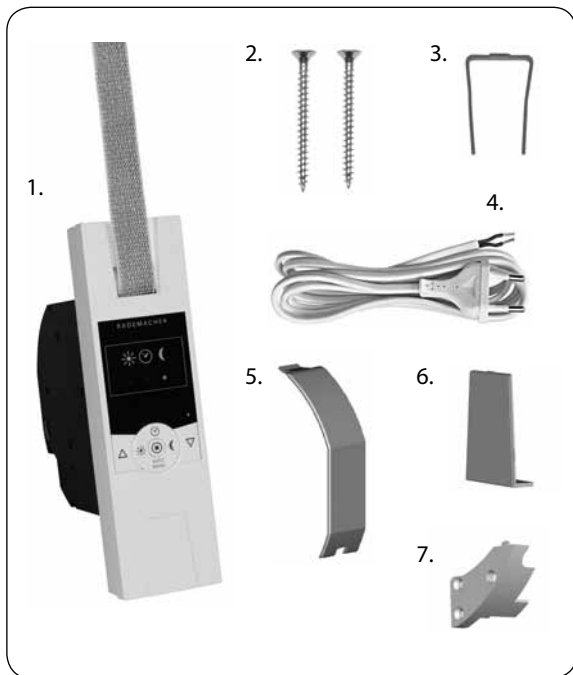

### Légende

1. Enrouleur de sangle RolloTron Standard ou Standard Plus
2. 2 vis de montage (4 x 55 mm)
3. Étrier de déverrouillage (dans le boîtier)
4. Cordon de raccordement avec fiche Euro
5. Protection du compartiment de galet
6. Cache
7. Dispositif anti-arrachement avec vis de montage





## 2. Vue générale (référence 1423 45 x9) \*

F

\* également valable pour les références 1423 60 19 / 1415 45 19

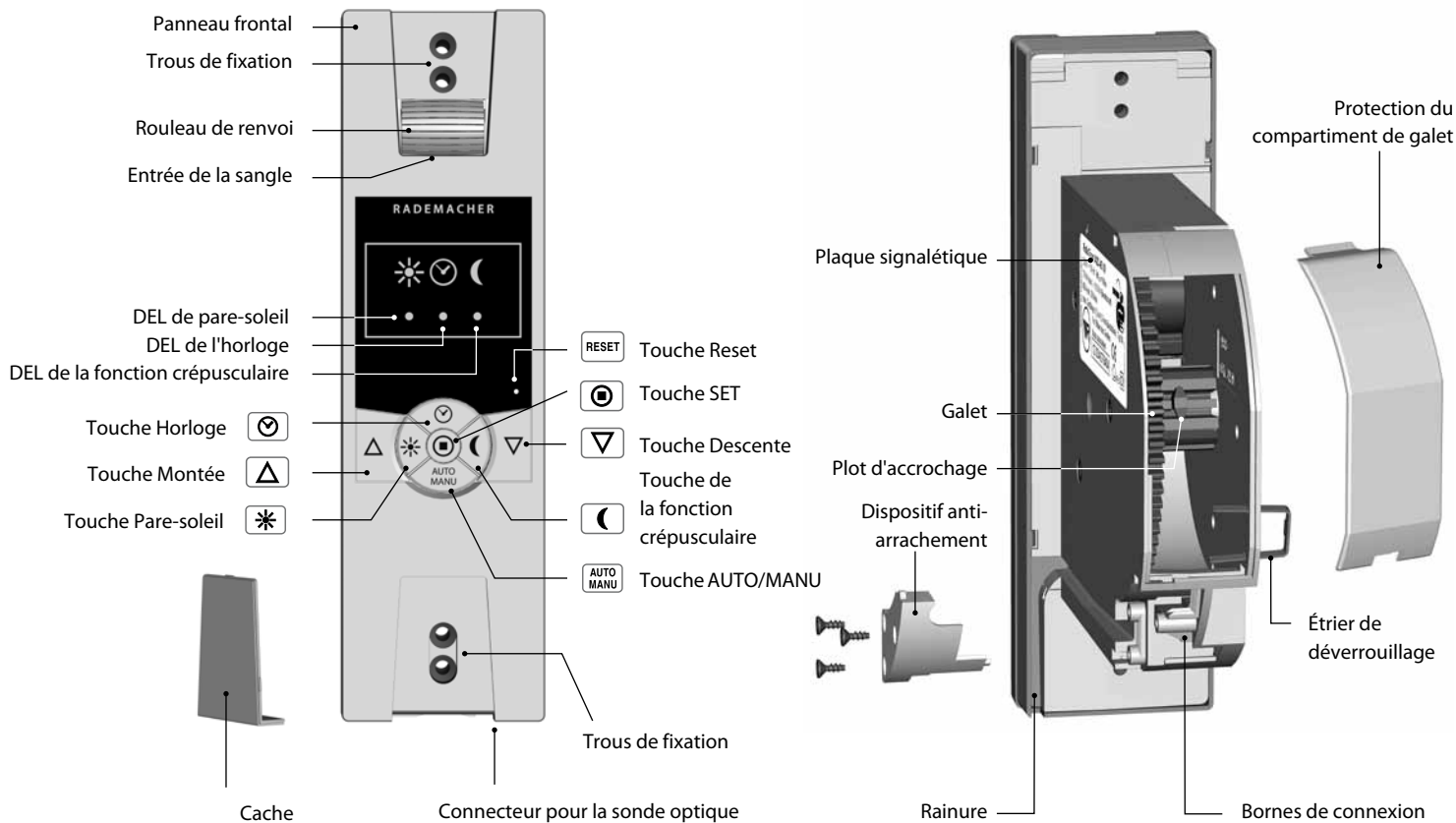



### 3. Explication des symboles

F



#### **Danger de mort par électrocution.**

- ◆ Ce symbole indique qu'il existe un risque d'électrocution lors de travaux sur les connexions, les appareillages électriques etc. Il implique la nécessité de mettre en œuvre de mesures de protection permettant de préserver la santé et la vie des personnes.



#### **Consignes de sécurité importantes.**

#### **Il est ici question de votre sécurité.**



Nous vous prions donc de respecter et de suivre toutes les instructions et consignes de sécurité précédées par ce symbole.

#### **REMARQUE / IMPORTANT**

Nous attirons ainsi votre attention sur d'autres informations importantes pour assurer un fonctionnement sans problème.



### 4. Consignes générales de sécurité



#### **Il y a danger de mort par électrocution lors de l'exécution de travaux sur les installations électriques.**

- ◆ Le raccordement ainsi que les autres travaux sur les installations électriques doivent être réalisés par un électricien professionnel selon les instructions du schéma de raccordement de ce mode d'emploi, voir page 58.
- ◆ Réalisez tous les travaux de montage et de raccordement lorsque l'installation est hors tension.



#### **L'utilisation d'appareils défectueux peut présenter des risques pour les personnes et entraîner des détériorations matérielles (électrocution, court-circuit).**

- ◆ N'utilisez jamais un appareil s'il est défectueux ou endommagé.
- ◆ Contrôlez le bon état de l'appareil et du cordon d'alimentation.
- ◆ Veuillez vous adresser à notre service après-vente (voir page 88) si vous constatez des dommages sur l'appareil.



### Toute utilisation incorrecte implique un risque accru de blessures.

- ◆ Apprenez à utiliser l'enrouleur RolloTron Standard en toute sécurité à toutes les personnes amenées à s'en servir.
- ◆ Ne laissez pas les personnes moins valides ni les enfants jouer avec les dispositifs de commande fixes.
- ◆ Gardez toujours le volet roulant à l'œil lors des réglages et éloignez toute personne risquant d'être blessée par un déplacement subit du volet.
- ◆ Réalisez tous les travaux de nettoyage sur les volets/stores lorsque l'installation est hors tension.



**L'accès à la prise de courant et à la fiche secteur doit toujours être libre.**



Selon la norme DIN EN 13659, il faut veiller à ce que les conditions du mouvement des stores soient conformes aux spécifications de la norme EN 12045. En position déroulée, le déplacement doit être d'au moins 40 mm lorsqu'une force de 150 N est appliquée vers le haut sur le bord inférieur du tablier.

Cela signifie que la vitesse du volet ne doit pas dépasser 0,2 m/s sur les derniers 0,4 m de son déplacement.



**Le dépassement du temps de marche maximal admissible (KB) peut entraîner une surcharge et endommager de l'enrouleur RolloTron Standard.**

- ◆ Le temps de marche maximal admissible pour une course ne doit en aucun cas être dépassé pendant le fonctionnement. C'est pour cette raison que l'enrouleur RolloTron Standard est équipée d'une limite du **temps de marche (KB)** de quatre minutes.
- ◆ Si la limite du temps de marche a été déclenchée, l'enrouleur RolloTron Standard doit alors refroidir pendant au moins 12 minutes. Il est ensuite à nouveau entièrement disponible après environ une heure pendant laquelle les trois voyants de contrôle clignotent successivement.



## 5. Utilisation conforme

**F**

**L'enrouleur RolloTron Standard doit uniquement être utilisé pour ...**

...ouvrir et fermer un volet roulant muni d'une sangle conforme.



**Utilisez uniquement des pièces de rechange d'origine de RADEMACHER.**

- ◆ Vous éviterez ainsi des dysfonctionnements ou des endommagements de l'enrouleur RolloTron Standard.
- ◆ Notre garantie fabricant perd son effet si des pièces détachées d'autres fabricants sont utilisées et causent des détériorations.
- ◆ Les réparations de l'enrouleur RolloTron Standard doivent uniquement être effectuées par le service après-vente agréé.

## Conditions d'utilisation

- ◆ Utilisez le RolloTron Standard exclusivement dans des locaux secs.
- ◆ Pour la connexion électrique, il est impératif qu'un branchement au réseau électrique de 230 V / 50 Hz avec un dispositif de protection (fusible) soit disponible sur le lieu de l'installation.
- ◆ Une prise secteur de 230 V/50 Hz libre d'accès doit être disponible sur le site à proximité de l'appareil en cas d'utilisation du cordon de raccordement avec fiche Euro joint à la livraison.
- ◆ Le volet roulant doit pouvoir monter et descendre facilement sans se bloquer.
- ◆ La surface de montage du RolloTron Standard doit être plane.



## 6. Utilisation non conforme

**Toute utilisation du RolloTron Standard pour d'autres domaines d'application que ceux suscités est interdite.**

- ◆ N'installez jamais le RolloTron Standard en extérieur.



## 7. Sangles de volets roulants autorisées

**F**

### IMPORTANT

N'utilisez que des sangles ayant la longueur autorisée. Des sangles trop longues peuvent endommager le RolloTron Standard.

### REMARQUE

Ces données sont indicatives et ne sont valables qu'en situation de montage idéale. Elles peuvent varier en fonction des conditions sur place.

**Tabel 1: Toegestane rolluikbanden**

RolloTron : Référence :		Standard (mini-sangle) 1415 45 19	Standard 1423 45 x9	Standard Plus 1423 60 19
Largeur de sangle :	Épaisseur de sangle	Longueur de sangle maximale		
15 mm (mini-sangle)	1,0 mm	7,6 m	---	---
23 mm (sangle standard)	1,0 mm	---	7,6 m	15 m
	1,3 mm	---	6,2 m	12 m
	1,5 mm	---	5,2 m	11 m

**Tableau 2 : surface de volet autorisée (m<sup>2</sup>)**

Type de volet roulant :	Poids/m <sup>2</sup>	Surface de volet autorisée (m <sup>2</sup> )		
Volets roulants en plastique	(4,5 kg/m <sup>2</sup> )	6 m <sup>2</sup> env.	6 m <sup>2</sup> env.	10 m <sup>2</sup> env.
Volets roulants en aluminium et en bois	(10,0 kg/m <sup>2</sup> )	3 m <sup>2</sup> env.	3 m <sup>2</sup> env.	6 m <sup>2</sup> env.

L'enrouleur de sangle RolloTron Standard est une motorisation pour volet roulant destinée au montage encastré en intérieur. Son alimentation électrique se fait au moyen du cordon de raccordement livré avec ou avec une ligne d'alimentation fixe.

### Caractéristiques de fonctionnement et possibilités de commande :

- ◆ Commande manuelle (MANU)
- ◆ Fonctionnement automatique (AUTO) avec des horaires programmables pour la MONTÉE (△) et pour la DESCENTE (▽)
- ◆ Passage au mode AUTO/MANU
- ◆ Pare-soleil automatique
- ◆ Fonction crépusculaire
- ◆ Réglage de fin de course
- ◆ Mémoire permanente des paramètres
- ◆ Détection d'obstacle
- ◆ Protection de surcharge
- ◆ Softstart et Softstop

### Softstart / Softstop

Le RolloTron Standard dispose d'une fonction Softstart et Softstop, qui permet de ménager le mécanisme de l'enrouleur et de la sangle par un démarrage et un arrêt en douceur.

### Détection d'obstacle

Le mouvement de la sangle est surveillé. Si le volet rencontre un obstacle lors de la descente (▽), la sangle s'immobilise et l'enrouleur s'arrête.



**Dans ce cas, le déplacement ne peut pas se poursuivre directement dans le même sens.**

Vous devez faire tourner l'enrouleur dans le sens inverse et éliminer l'obstacle. Le déplacement du volet peut alors reprendre dans le sens voulu.

### REMARQUE

En cas de déclenchement de la détection d'obstacle, veuillez prendre garde à ce que la sangle s'enroule correctement lors du déplacement suivant.

### Protection de surcharge

**L'enrouleur RolloTron Standard dispose d'une protection contre les surcharges.**

Si le mouvement est bloqué en montée (△) (par exemple à cause du gel), l'enrouleur de sangle est également désactivé. Il peut à nouveau fonctionner dans les deux sens après l'élimination de la cause de la surcharge.

## i 9. Instructions générales de montage



**Si le guidage de la sangle est mal posé, il peut l'endommager et surcharger inutilement l'enrouleur RolloTron Standard.**

- ◆ Montez l'enrouleur de façon à ce que la sangle y pénètre autant que possible verticalement cela permettra de réduire les frottements inutiles et l'usure.



**Un montage incorrect peut provoquer une détérioration du matériel.**

- ◆ Le fonctionnement engendre des forces importantes devant être absorbées par une pose sûre sur un support solide et fiable.

### i 9.1 Outillage nécessaire

- ◆ Tournevis
- ◆ Ciseaux
- ◆ Mètre pliant ou mètre de couturière
- ◆ Crayon

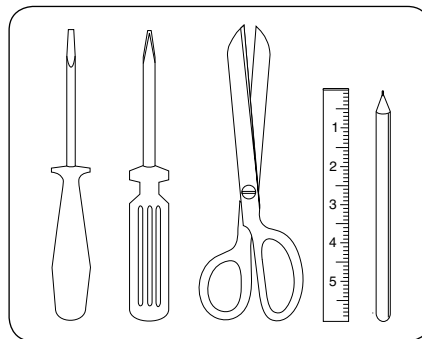

### 1. Prendre les mesures.

- ◆ Vérifier que l'évidement d'encastrement est suffisamment grand pour le RolloTron Standard.

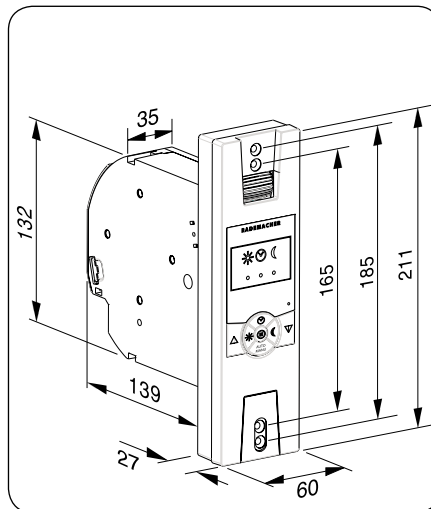

Toutes les mesures sont indiquées en mm

RolloTron Standard

Référence :

1415 45 19 (mini-sangle)

1423 45 x9 (sangle standard)

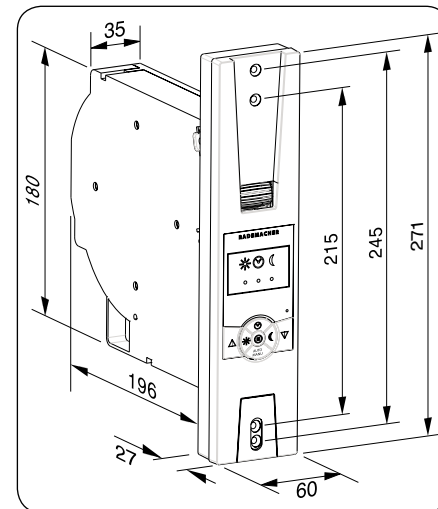

Toutes les mesures sont indiquées en mm

RolloTron Standard Plus

Référence :

1423 60 19 (sangle standard)



### 2. Si vous désirez remplacer une installation existante, commencez pas démonter l'ancien enrouleur.

- ◆ Faites descendre le volet jusqu'en bas de façon à ce que les lames soient totalement fermées.
- ◆ Démontez l'ancien enrouleur et déroulez complètement la sangle.



**Le ressort sous tension de l'ancien enrouleur peut constituer un risque de blessure.**

- ◆ La boîte à ressort peut se rembobiner de manière incontrôlée. Maintenez-la fermement lorsque vous retirez la sangle et laissez-la se débobiner lentement jusqu'à ce que le ressort soit intégralement détendu.

### 3. Préparation de la sangle

- ◆ Coupez la sangle à 20 cm env. en-dessous de l'évidement d'encastrement de l'enrouleur.
- ◆ Rabattez l'extrémité de la sangle sur 2 cm env. et coupez une courte fente en son milieu. Cette fente permettra plus tard de l'accrocher sur le galet.

#### Recommandation

- ◆ La course de la sangle doit être aussi droite que possible et avoir une grande souplesse de défilement. Si les volets roulants sont trop résistants au mouvement, nous vous conseillons de monter un rouleau de renvoi sur l'évidement d'encastrement afin d'éviter les frottements et donc l'usure inutiles de la sangle.

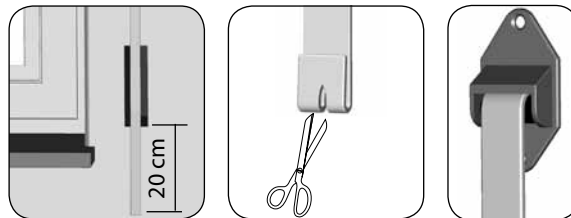
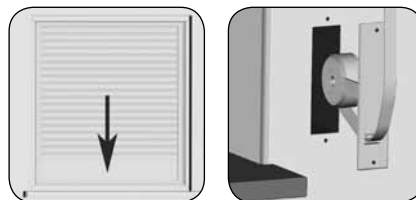

Accessoires, voir page 86.



### **Il y a danger de mort par électrocution lors de l'exécution de travaux sur les installations électriques.**

- ◆ Le raccordement ainsi que les autres travaux sur les installations électriques doivent être réalisés par un électricien professionnel selon les schémas de raccordement de ce manuel d'instructions.
- ◆ Réalisez tous les travaux de montage et de raccordement uniquement lorsque l'installation est hors tension.
- ◆ Débranchez complètement l'alimentation secteur et mettez un dispositif en place interdisant la remise sous tension.
- ◆ Contrôlez l'installation afin de vous assurer qu'elle est bien hors tension.
- ◆ Avant d'effectuer le branchement, comparez les mentions relatives à la tension/fréquence figurant sur la plaque signalétique avec celles du réseau local.

### **REMARQUE**

Le raccordement électrique du RolloTron Standard peut être réalisé au moyen du cordon de raccordement joint à la livraison ou par une installation fixe.



## 10.1 Branchement électrique

**F**

### 1. Brancher le cordon d'alimentation fourni.

L'affectation des couleurs n'est pas importante pour ce type de raccordement.



**Des câbles endommagés peuvent provoquer un court-circuit.**

- ◆ Leur pose doit être réalisée avec le plus grand soin.
- ◆ Lors de la fixation de l'enrouleur de sangle, le câble de raccordement ne doit en aucun cas être coincé ou endommagé.

### 2. Pose sûre du câble de raccordement

- ◆ Posez le câble de raccordement dans la rainure du RolloTron Standard.

### 3. Fixez ensuite le dispositif anti-arrachement au moyen des vis fournies.

Dispositif anti-arrachement

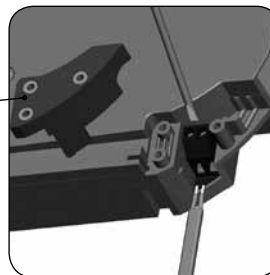

RolloTron Standard

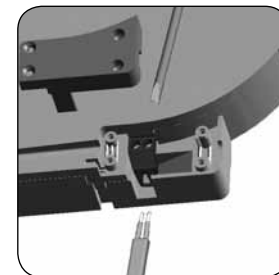

RolloTron Standard Plus

Rainure

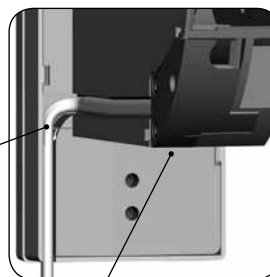

Dispositif anti-arrachement



## 11. Mise en place et fixation de la sangle

**F**

1. Branchez la fiche dans la prise secteur.

2.  Appuyez sur la touche Montée jusqu'à ce que le plot d'accrochage soit facilement accessible dans le compartiment.



**Attention de ne pas vous blesser avec le galet.**

- ◆ Ne mettez pas les mains dans le compartiment de la sangle lorsque le moteur tourne.

3. Débranchez ensuite impérativement la prise secteur et insérez la sangle dans le RolloTron par le haut.

- ◆ Continuez d'introduire la sangle dans l'appareil comme représenté sur la vue en coupe ci-dessous à droite et passez-la ensuite au-dessus du galet jusqu'à ce que sa fente puisse être accrochée au plot.

4. Rebranchez la fiche dans la prise secteur.

- ◆ Appuyez sur la touche Montée jusqu'à ce que la sangle se soit enroulée une fois entièrement sur le galet.
- ◆ Tendez la sangle pendant qu'elle s'enroule de manière à ce que le rouleau de renvoi tourne pendant l'opération.

5. Retirez ensuite la fiche secteur et montez enfin la protection du compartiment de galet ci-jointe.

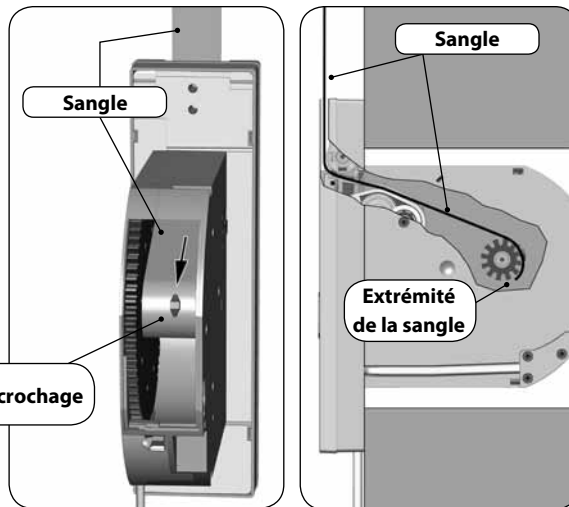
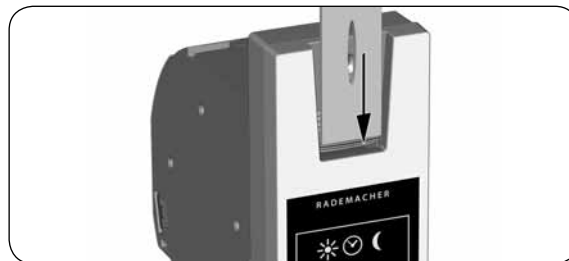

Parcours de la sangle dans le RolloTron Standard



## 12. Montage du RolloTron Standard

F

Prenez soin d'installer le RolloTron Standard bien droit de manière à ce que la sangle puisse s'enrouler correctement.

Veillez à ce que le RolloTron Standard ne touche pas les bords de l'évidement encastrement pour éviter les bruits dus au contact avec la maçonnerie.

1. **Insérez le RolloTron Standard dans l'évidement d'encastrement et fixez-le à l'aide des vis fournies.**

### IMPORTANT

Veillez à ce que le câble de raccordement soit correctement positionné dans la rainure afin d'éviter qu'il se coince et soit abîmé lors de la fixation.

2. **Glissez le cache fourni dans le logement au-dessus des trous de montage inférieurs.**

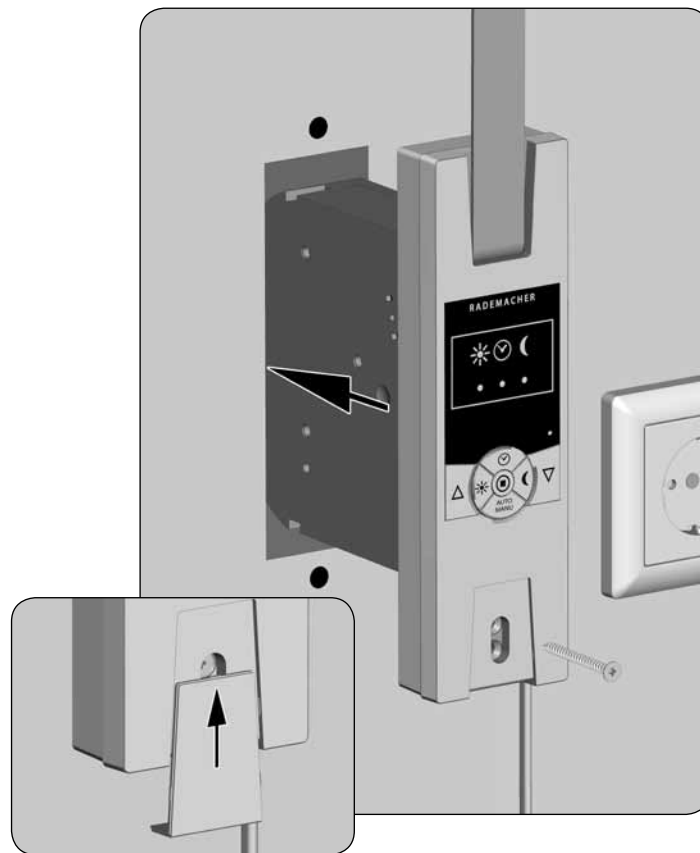



## 12. Montage du RolloTron Standard

**F**

### 3. Montage de la sonde optique (non fournie, v. page 86, accessoires).

- ◆ Branchez la fiche de la sonde optique dans la prise correspondant située sur la partie inférieure du RolloTron Standard.
- ◆ Fixez ensuite la sonde optique sur la vitre au moyen de sa ventouse.

#### REMARQUE

L'emplacement de la sonde optique définit la position de fermeture du volet roulant lors de l'ensoleillement.

### 4. Mise en service

- ◆ Rebranchez la fiche dans la prise secteur de 230 V / 50 Hz. L'installation est maintenant terminée.

#### IMPORTANT

L'accès à la prise de courant et à la fiche secteur doit toujours être libre.

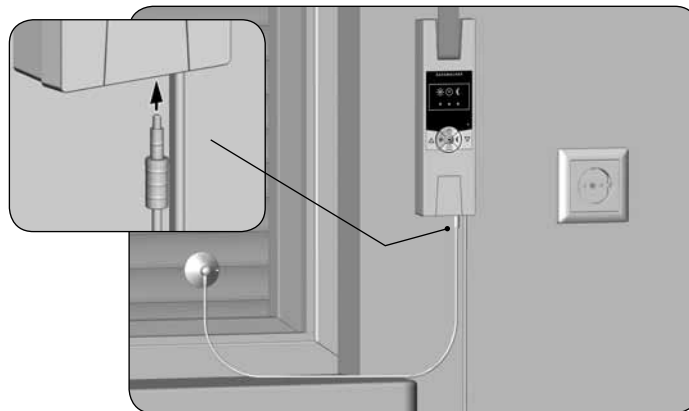

### IMPORTANT

Les fins de course doivent être réglées de manière à arrêter le volet aux positions haute et basse désirées. Il faut impérativement régler les deux fins de course afin d'éviter tout dysfonctionnement.

- ◆ Sans réglage de fins de course, le volet ne se déplace que lorsqu'une des touches de commande est appuyée.
- ◆ En l'absence de réglage de fins de course, les fonctions automatiques sont désactivées.

### Réglage de la fin de course supérieure

1.  +  **Maintenez les touches appuyées simultanément.**

Le volet se déplace vers le haut.

#### REMARQUE

Tendez légèrement la sangle jusqu'à ce qu'elle se raidisse sous le poids du volet.





2.  +  **Relâchez les touches...**

...dès que le volet a atteint la position de fin de course supérieure désirée. Le volet s'arrête, la fin de course supérieure est mémorisée.

### IMPORTANT

La fin de course supérieure doit impérativement être réglée avant que le volet n'arrive à la butée. Relâchez les touches assez tôt et ne laissez pas le volet se déplacer plus loin que la fin de course correcte. Cela pourrait entraîner une surcharge susceptible à son tour de provoquer une détérioration du volet et/ou du moteur.

### Réglage de la fin de course inférieure

3.  +  **Maintenez les touches appuyées simultanément.**  
Le volet se ferme.
4.  +  **Relâchez les touches...**  
...dès que le volet a atteint la position basse de fin de course désirée. Le volet s'arrête, la fin de course inférieure est mémorisée.

#### IMPORTANT

Lors de ce réglage, faites attention que la sangle ne soit pas trop lâche lorsque le volet a atteint la fin de course inférieure.

### Changement ou correction des fins de course

5. **Amenez le volet en position médiane et effectuez un nouveau réglage de la fin de course à modifier.**

#### REMARQUE

Il est possible que vous ayez à effectuer un nouveau réglage des fins de course au bout d'un certain temps la sangle pouvant s'étendre.





## 14. Commande manuelle

La commande manuelle est possible à chaque mode de fonctionnement et elle a priorité sur les fonctions automatiques programmées.

1.

**Ouverture du volet.**

Appuyer brièvement sur cette touche ouvre le volet jusqu'à la fin de course supérieure.

2. ou

**Arrêt du volet en position intermédiaire.**

3.

**Fermeture du volet.**

Appuyer brièvement sur cette touche ferme le volet jusqu'à la fin de course inférieure.

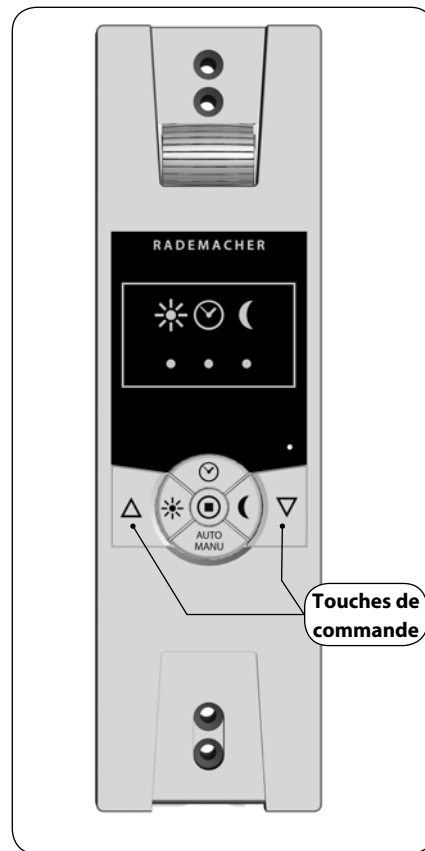

## 15. Mode automatique ; description sommaire

Le RolloTron Standard dispose de trois fonctions automatiques :

- ◆ Programmeur
- ◆ Pare-soleil automatique
- ◆ Fonction crépusculaire

Toutes les fonctions automatiques peuvent être activées et désactivées simultanément ou séparément.

L'état de chaque fonction automatique est indiqué par le voyant de contrôle (DEL) correspondant. La fonction programmeur peut uniquement être activée si un horaire a été préalablement paramétré.

### 15.1 Mode automatique ; passage Auto/Manu

1.  **Appuyez sur la touche [Auto/Manu] pendant environ une seconde.**
2. **Toutes les fonctions automatiques activées préalablement sont alors activées ou désactivées simultanément.**

3. **Observez les voyants de contrôle qui indiquent l'état des fonctions automatiques.**
4. **Seule la commande manuelle reste possible une fois les fonctions automatiques désactivées.**



## 16. Programmateur ; description sommaire

**F**

### Horaires identiques pour tous les jours

Vous pouvez programmer des horaires d'ouverture et de fermeture de l'enrouleur de sangle valables pour tous les jours. Il s'ouvrira ou se fermera alors chaque jour automatiquement aux heures programmées.

### Modification des horaires

Les horaires peuvent être modifiés à tout moment. Notez que chaque nouvelle mémorisation efface la programmation précédente.

### REMARQUE





- ◆ Pour paramétrer les horaires, vous devez effectuer le tout premier réglage au moment même où le volet doit s'ouvrir ou se fermer. À 8h00 du matin, par exemple, si c'est l'heure à laquelle le volet doit s'ouvrir tous les matins.
- ◆ Vous devez programmer au moins un horaire pour que la fonction du programmateur soit activée.
- ◆ Lorsque vous réglez ou modifiez un horaire, les nouvelles données ne seront prises en compte que le jour suivant.



## 16.1 Programmer des heures d'ouverture et de fermeture





### Programmation de l'heure d'ouverture (△)

(p. ex. le matin à 8h00)

1.  +  Appuyez brièvement sur ces deux touches en même temps.
2.   
 Le voyant de l'horloge clignote ...  
...et le volet s'ouvre. La fonction programmateur est ainsi activée.  
Votre volet roulant s'ouvrira automatiquement chaque matin à 8h00.

### Programmation de l'heure de fermeture (▽)

(p. ex. le soir à 20h30)

1.  +  Appuyez brièvement sur ces deux touches en même temps.
2.   
 Le voyant de l'horloge clignote ...  
...et le volet se ferme. La fonction programmateur est ainsi activée.  
Votre volet roulant se fermera automatiquement chaque soir à 20h30.



## 16.2 Activation / désactivation du programmeur

Il est possible à tout moment de passer du mode automatique à la commande manuelle.

### REMARQUE

Il est possible de piloter le volet roulant manuellement à tout moment, indépendamment de la programmation.

1.

**Appuyez sur la touche Horloge pendant environ une seconde.**

2.

**Observez le voyant de contrôle de l'horloge.**



**ÉTEINT**  
**Programmeur DÉACTIVÉ**

Les horaires programmés restent en mémoire.



**ALLUMÉ**  
**Programmeur ACTIVÉ**



**Voyant clignotant**

Après une coupure de courant si on a auparavant programmé au moins un horaire.

### REMARQUE

Après une coupure de courant, les horaires programmés sont retardés de la durée de cette coupure et doivent éventuellement être reprogrammés.



## 17. Pare-soleil automatique ; description sommaire

La fonction pare-soleil automatique permet de commander le volet roulant automatiquement en fonction de l'ensolaillement par l'intermédiaire d'une sonde optique fixée à la vitre par une ventouse et connectée au RolloTron Standard par une prise.

### Fonctionnement du pare-soleil automatique

Montée et descente automatique lors du dépassement d'un seuil de luminosité préalablement défini. La position à laquelle le volet s'arrête est définie par l'emplacement de la sonde optique choisi sur la vitre.



Exemple de pose



## 17. Pare-soleil automatique ; description sommaire

### Fermeture automatique

Si la sonde optique détecte un ensoleillement continu pendant 10 minutes, le volet se ferme jusqu'à ce que son ombre recouvre celle-ci.

### Ouverture automatique

Au bout de 20 minutes environ, le volet remonte automatiquement d'une certaine distance pour dégager la sonde. Si celle-ci est encore exposée au soleil, le volet reste dans cette position. Si la luminosité est inférieure à la valeur de déclenchement, le volet remonte jusqu'à la fin de course supérieure.

### REMARQUE

Si les conditions météorologiques sont variables, les délais indiqués ci-dessus peuvent être dépassés.

**La fonction pare-soleil automatique prend fin lorsque les événements suivants surviennent et redémarre éventuellement ensuite :**

- ◆ Après une commande manuelle.
- ◆ Après l'exécution d'une fonction automatique.
- ◆ Après l'atteinte de la fin de course supérieure.

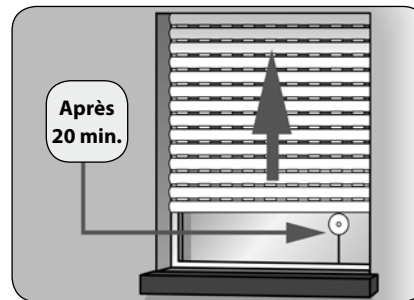
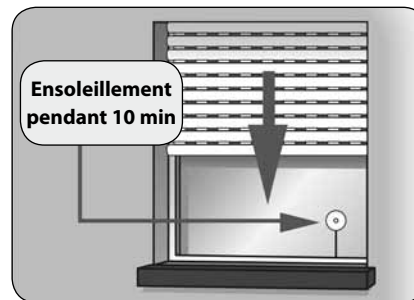



## 17.1 Pare-soleil automatique ; réglage de la sensibilité

F



La fonction pare-soleil automatique est déclenchée en fonction du paramétrage ou de la modification de la sensibilité.

Paramétrez cette fonction en présence de la luminosité devant entraîner la descente de votre volet roulant.

### REMARQUE

Si vous ne désirez pas utiliser la fonction pare-soleil automatique, vous devez ôter la sonde optique de la vitre et la protéger de la lumière, la débrancher de l'enrouleur RolloTron Standard ou désactiver la fonction.

### Mémorisation de la luminosité actuelle comme valeur de déclenchement et activation de la fonction pare-soleil.

1.  +  **Appuyez simultanément sur ces touches.**
2. **La luminosité actuelle compte désormais comme valeur de déclenchement et la fonction pare-soleil automatique est activée.**
  - ◆ Si cette valeur est dépassée, le volet descend jusqu'à la sonde optique.

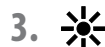

**Observez le voyant de contrôle du pare-soleil.**



**ÉTEINT**

**Fonction pare-soleil désactivée**



**ALLUMÉ**

**Fonction pare-soleil activée**



**Clignotement lent...**

- ◆ ...si la valeur de déclenchement est dépassée.
- ◆ ...si la luminosité actuelle se situe dans la plage de mesure lors du paramétrage de la valeur de déclenchement.

**Clignotement rapide**

Si la luminosité actuelle se situe en dehors de la plage de mesure, le seuil de déclenchement automatique sera paramétré à la limite de la plage de mesure.

4.

**Vous pouvez activer ou désactiver la fonction de pare-soleil automatique en fonction de vos besoins.**

5. 

**Pour cela, appuyez pendant environ une seconde sur la touche Pare-soleil.**

La fonction crépusculaire ferme automatiquement le volet roulant si les conditions suivantes sont remplies :

- ◆ Si la fonction crépusculaire est activée.
- ◆ Si la tombée du jour est détectée pendant au moins 15 secondes.
- ◆ Si la sonde optique est installée et connectée au RolloTron Standard.

### Fermeture automatique

15 secondes environ après la tombée du jour, le volet se ferme jusqu'à la fin de course inférieure. Le volet s'ouvrira de nouveau lorsque l'heure d'ouverture programmée sera atteinte ou sous l'action de la commande MONTÉE manuelle.

La valeur limite d'obscurité souhaitée est paramétrable.

### REMARQUE

- ◆ Si vous désirez que votre volet soit fermé par la fonction crépusculaire, vous devez désactiver l'heure de fermeture automatique ou bien programmer celle-ci après la tombée du jour (v. l'exemple).
- ◆ Si un ordre de fermeture automatique est programmé avant la tombée du jour, la fonction crépusculaire n'est alors pas exécutée.

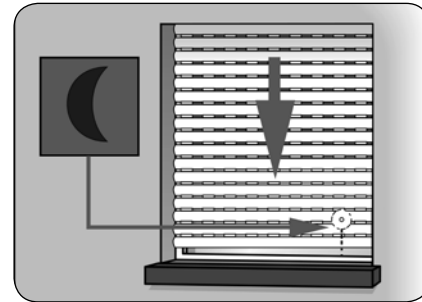

Exemple	1	/ 2
Temps de fermeture automatique :	23h00	/ 19h30
Tombée du jour :	20h30	/ 20h30
Le volet se ferme automatiquement à :	20h30	/ 19h30





La fonction crépusculaire est activée lors du paramétrage ou de la modification de la sensibilité.





Effectuez le réglage avec la luminosité (crépuscule) devant entraîner la descente de votre volet roulant.

#### REMARQUE

Si vous ne désirez pas utiliser la fonction crépusculaire, vous devez la désactiver ou retirer la fiche de la sonde optique du RolloTron Standard.





### Mémorisation de la luminosité actuelle (crépuscule) comme valeur de déclenchement et activation de la fonction crépusculaire.

1.  +  **Appuyez simultanément sur ces touches.**
2. **La luminosité actuelle compte désormais comme valeur de déclenchement et la fonction crépusculaire est activée.**
  - ◆ Si cette valeur est dépassée, le volet roulant descend jusqu'à la fin de course inférieure.

3.  **Observez le voyant de contrôle de la fonction crépusculaire.**
  -  **ÉTEINT**  
Fonction crépusculaire **DÉSACTIVÉE**
  -  **ALLUMÉ**  
Fonction crépusculaire **ACTIVÉE**
  -  **Clignotement lent...**
    - ◆ ...si la valeur de déclenchement est dépassée.
    - ◆ ...si la luminosité actuelle se situe dans la plage de mesure lors du paramétrage de la valeur de déclenchement.
  - Clignotement rapide**  
Si la luminosité actuelle se situe en dehors de la plage de mesure, le seuil de déclenchement automatique sera paramétré à la limite de la plage de mesure.
4. **Vous pouvez activer ou désactiver la fonction crépusculaire en fonction de vos besoins.**
5.  **Pour cela, appuyez pendant environ une seconde sur la touche Crépuscule.**

## 19. Effacer tous les paramètres, réinitialiser le logiciel

Vous pouvez au besoin effacer tous vos paramètres et restaurer la configuration d'usine du RolloTron Standard.

1.  +  +  +  **Appuyez simultanément sur ces touches pendant 4 secondes.**
2. **Relâchez les touches...**
  - ◆ ... tous les paramètres sont alors supprimés. (fins de course / horaires / pare-soleil automatique / fonction crépusculaire)
3. **Le clignotement rouge de tous les voyants de contrôle confirme la suppression.**



## 20. Réinitialiser le matériel

Si le RolloTron Standard ne réagit plus, on peut alors réinitialiser le matériel.

- ◆ Lors de la réinitialisation du matériel, l'alimentation électrique interne du RolloTron Standard est brièvement interrompue.
- ◆ Les horaires d'ouverture et de fermeture doivent être à nouveau paramétrés, mais tous les autres paramètres sont préservés.

### IMPORTANT

Ne jamais appuyer sur la touche Reset lorsque le moteur tourne car cela entraînerait un dérèglement des fins de course.



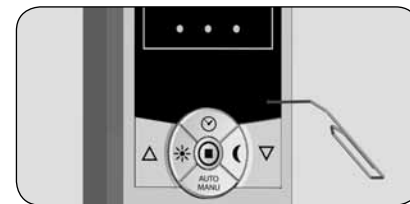

1.   **Appuyez sur la touche Reset à l'aide d'un objet pointu (p. ex. un trombone).**





## 21. Démonter le RolloTron Standard (p. ex. lors d'un déménagement)

**F**

-  +  +  +  **Supprimer tous les paramètres.**  
Appuyez sur ces touches simultanément pendant 4 secondes.
-  **Fermez complètement le volet roulant.**  
Appuyez en continu sur cette touche.
- Tirez sur la sangle vers le haut autant que possible pour la sortir de l'enrouleur RolloTron Standard.**
- Retirez le cache des trous de montage inférieurs.**
  - ◆ Pour retirer le cache, vous pouvez l'agripper par la petite encoche située sur la partie inférieure de l'appareil.
- Desserrez ensuite les vis de fixation et retirez l'enrouleur RolloTron Standard entièrement de l'évidement d'encastement.**
- Enlevez la protection du compartiment de galet**
  - ◆ **Attention de ne pas vous blesser avec le galet.**
    - ◆ Ne mettez pas les mains dans le compartiment de la sangle lorsque le moteur tourne. Débranchez toujours la fiche secteur avant de mettre la main à l'intérieur du compartiment de galet.

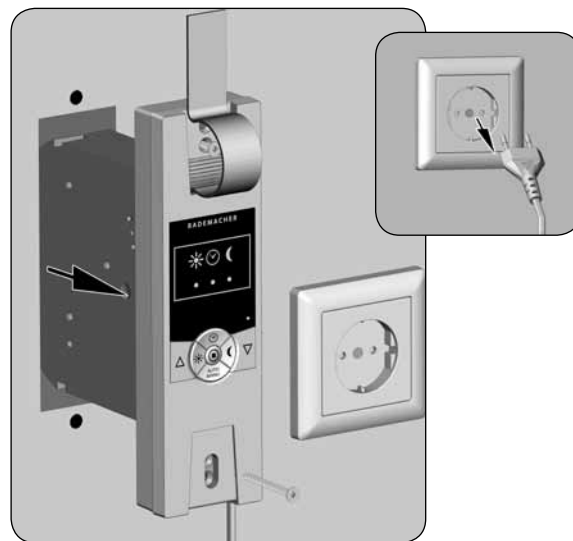



## 21. Démonter le RolloTron Standard (p. ex. lors d'un déménagement)

F

7. Contrôlez la position du plot d'accrochage et amenez-le si nécessaire à une position facilement accessible.
8. Débranchez ensuite définitivement la fiche secteur.
9. Décrochez la sangle du plot d'accrochage et sortez-la entièrement de l'enrouleur RolloTron Standard par l'avant.

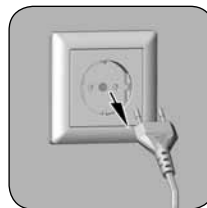



## 22. Démonter la sangle en cas de panne

Si l'enrouleur RolloTron Standard tombe en panne et que le moteur ne fonctionne plus, vous pouvez extraire l'intégralité de la sangle sans la découper grâce au dispositif de déverrouillage de l'engrenage.

1. Retirez la fiche de la prise secteur.
2. Démontez l'enrouleur RolloTron Standard comme indiqué à la page 75 .
3. Déverrouillez l'engrenage au moyen de l'étrier de déverrouillage fourni.

### ATTENTION

- ◆ Maintenez la sangle fermement sinon le volet risque de tomber brusquement.
- ◆ Vous devrez surmonter une légère résistance en appuyant sur le déverrouillage.

4. Maintenez la pression sur l'étrier de déverrouillage et tirez ensuite sur la sangle pour la sortir le plus possible de l'enrouleur RolloTron Standard.
5. Décrochez la sangle du plot d'accrochage et sortez-la entièrement de l'enrouleur RolloTron Standard.
6. Remettez l'étrier de déverrouillage en place dans son support.

RolloTron  
Standard

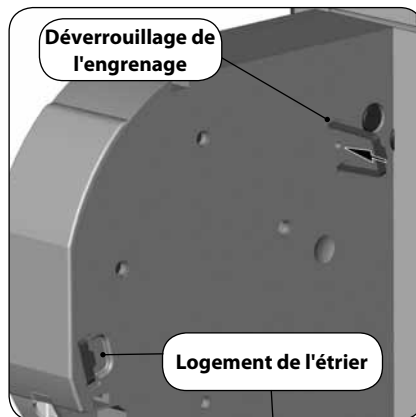

RolloTron  
Standard  
Plus

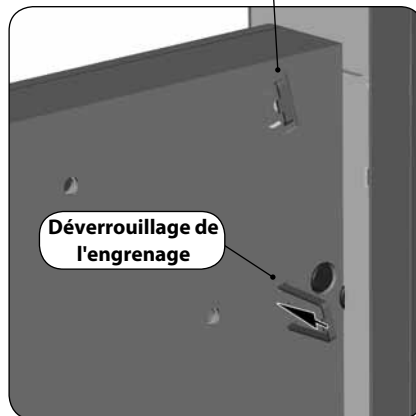

Panne	Cause / solution possible
... l'enrouleur RolloTron Standard n'indique aucune fonction ?	Vérifiez l'alimentation électrique y compris le câble d'alimentation et la prise de branchement.
... l'enrouleur RolloTron Standard ne réagit pas à l'horaire paramétré ?	a) Il y probablement eu une coupure de courant, paramétrez à nouveau les horaires, v. page 67). b) Les fins de course ne sont pas encore réglées, paramétrez-les (v. page 63).
...le voyant de contrôle de l'horloge (DEL) clignote ?	Il y probablement eu une coupure de courant, paramétrez à nouveau les horaires, v. page 67).
... le volet roulant ne s'arrête pas aux fins de course prédéfinies ?	Il est possible que les fins de course se soient dérégées parce que la tension de la sangle s'est relâchée. Procédez à un nouveau réglage des fins de course v. page 63.
... le volet roulant s'arrête dès que l'on relâche la touche de commande ?	Les fins de course ne sont pas encore réglées, paramétrez-les, v. page 63.
... la fonction pare-soleil automatique ne réagit pas ?	a) Vérifiez que la sonde solaire est encore collée sur la vitre. b) L'ensoleillement n'est-il pas trop faible ou réduit par une ombre ? c) Vérifiez que le câble de raccordement de la sonde solaire n'est pas endommagé. d) Le connecteur est-il bien branché à l'appareil ?
... le RolloTron marche en sens inverse ?	La sangle est probablement enfilée à l'envers sur le galet, v. page 60.



## 23. Que faire si... ?

**F**

<b>Panne</b>	<b>Cause / solution possible</b>
... le volet roulant s'arrête pendant la descente ?	a) Le volet a éventuellement rencontré un obstacle. Remontez le volet et éliminez l'obstacle.
	b) Les lames se sont décalées. Remontez si possible le volet roulant et alignez les lames.
	c) Le volet roulant frotte au niveau du caisson du dormant de la fenêtre parce qu'il manque des rouleaux de pression ou parce qu'un morceau de matériau isolant s'est détaché et coince le volet. Ouvrez le caisson et éliminez le problème. Lubrifiez si nécessaire les endroits de blocage avec un fart de glisse.
	d) Le volet est peut-être trop léger. Lestez le volet roulant en glissant par exemple un fer plat dans la lame inférieure.
... le volet s'arrête subitement pendant l'ouverture ?	a) La motorisation est éventuellement bloquée par exemple par le gel ou par un autre obstacle.
	b) Le coulissement du volet roulant est éventuellement entravé. Effectuez un contrôle du volet roulant et des glissières de guidage.
	c) Le volet roulant est peut-être trop lourd. La traction maximale de l'enrouleur de sangle a été dépassée, v. page 84.

Panne	Cause / solution possible
... tous les voyants de contrôle clignotent successivement (lumière défilante) et le RolloTron Standard ne se déplace plus ni vers le haut ni vers le bas ?	<p>Le temps de marche maximal de la motorisation a été dépassé, v. page 51/82.</p> <p>Le moteur a surchauffé, l'enrouleur de sangle est à nouveau opérationnel après environ une heure de repos.</p>
... l'enrouleur RolloTron Standard ne réagit pas à l'horaire du matin paramétré ?	<p>Le système électronique a désactivé la motorisation après la fermeture du volet car le rouleau de renvoi ne bougeait plus. Ceci arrive lorsque :</p> <p>a) la touche Descente a été appuyée trop longtemps lors du réglage de la fin de course inférieure. Les lames du volet sont fermées mais la sangle a continué à se dérouler et n'est plus tendue sur le rouleau de renvoi.</p> <p>b) La fin de course inférieure s'est dérégulée parce que la tension de la sangle s'est relâchée.</p> <p>La sangle ne doit jamais être distendue.</p> <p>Effectuez un nouveau réglage de la fin de course inférieure (v. page 64) et veillez à ce que la sangle soit bien tendue sur le rouleau de renvoi lors de cette opération.</p> <p>Le rouleau de renvoi doit tourner en parallèle.</p>
...le RolloTron Standard ne réagit plus correctement aux commandes automatiques et manuelles ?	<p>a) L'enrouleur RolloTron Standard n'est plus opérationnel. Réinitialisez le logiciel comme décrit à la page 74 et testez le RolloTron Standard avec sa configuration d'usine.</p>
	<p>b) Si l'enrouleur RolloTron Standard ne réagit toujours pas, effectuez réinitialisez le matériel comme décrit à la page 74 .</p>





## 24. Consignes de maintenance et d'entretien



### Maintenance

Vérifiez régulièrement le bon état de votre enrouleur RolloTron Standard et de tous ses composants :

- ◆ Le rouleau de renvoi du caisson doit tourner facilement.
- ◆ La sangle ne doit pas être effilochée.
- ◆ Faites remplacer les pièces défectueuses par votre revendeur spécialisé.

### Entretien

Vous pouvez nettoyer l'enrouleur RolloTron Standard avec un chiffon légèrement humide. N'utilisez jamais de produit de nettoyage agressif ou abrasif.



## 25. Caractéristiques techniques



Tension d'alimentation :	230 V / 50 Hz
Puissance nominale :	70 W
Puissance en veille :	< 0,35 W
Couple nominal :	
- RolloTron Standard	10 Nm
- RolloTron Standard Plus	14 Nm
Vitesse de rotation maximale :	
- RolloTron Standard	30 tr/min
- RolloTron Standard Plus	24 tr/min
Traction maximale :	v. page 84 (diagrammes de traction)
Service intermittent :	(KB) 4 minutes (temps de marche maximal)
Classe de protection :	II
Indice de protection :	IP20 (uniquement pour locaux secs)
Nombre d'horaires programmables :	2 (ouverture et fermeture)
Plage de réglage du pare-soleil automatique :	de 2 000 à 20 000 Lux
Plage de réglage de la fonction crépusculaire :	de 2 à 50 Lux
Température ambiante autorisée :	de 0 à 40 °C
Cordon de raccordement au réseau :	2 x 0,75 mm <sup>2</sup> (H03VVH2-F)
Dimensions :	v. page 56

### Coupure de courant

Lors d'une panne de courant, le voyant de contrôle (DEL) de l'horloge clignote.

Lorsqu'on appuie sur les touches MONTÉE ( $\Delta$ ) ou DESCENTE ( $\nabla$ ), le voyant de contrôle (DEL) de l'horloge est à nouveau allumé en permanence.

### Sauvegarde des données en cas de coupure de courant

Les horaires paramétrés sont conservés lors d'une coupure de courant. Dès que l'alimentation électrique est rétablie, les horaires sont à nouveau actifs néanmoins avec un décalage équivalent à la durée de coupure du courant.

#### Exemple :

- ◆ Panne de courant de 19h30 à 19h45.
- ◆ L'horaire de fermeture a été paramétré sur 19h30.
- ◆ Le volet fermera alors avec un délai équivalent à la durée de la panne c'est-à-dire à 19h45.



## 26. Diagrammes de traction

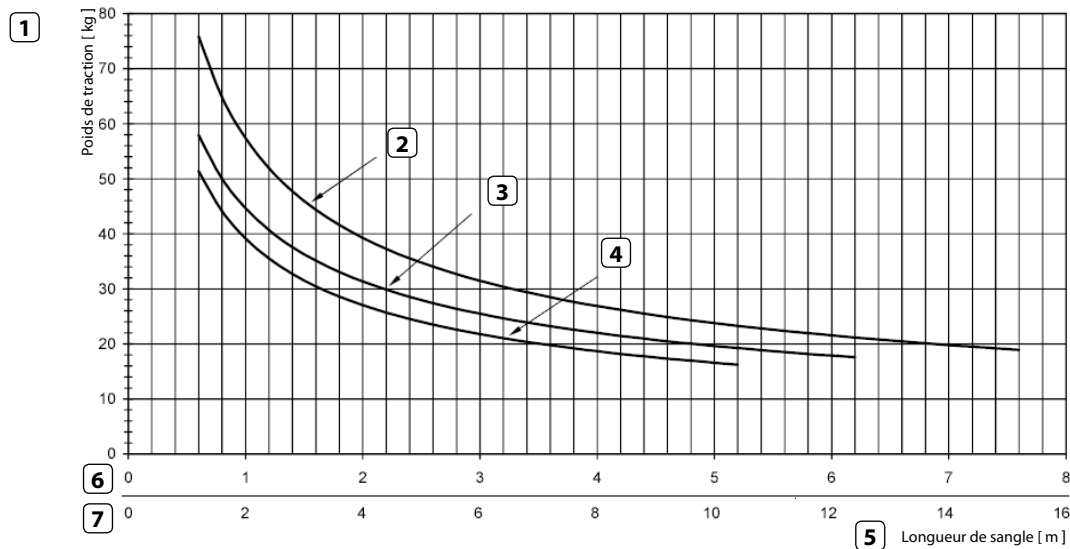

- 1 = Poids de traction [kg]
- 2 = Épaisseur de sangle 1,0 mm
- 3 = Épaisseur de sangle 1,3 mm
- 4 = Épaisseur de sangle 1,5 mm
- 5 = Longueur de sangle [m]
- 6 = Longueurs de sangle pour RolloTron Standard
- 7 = Longueurs de sangle pour RolloTron Standard Plus

Les enrouleurs de sangle électriques pour volets roulants (références : 1423 45 x9 / 1423 60 19 / 1415 45 19) répondent aux exigences des directives et des normes suivantes :

### **2006/95/CE**

#### **Directive Basse Tension (DBT)**

- EN 60335-1:2007-02
- EN 60335-2-97:2009-10

### **2004/108/CE**

#### **Directive CEM**

- EN 55014 - 1 : 2006 + A1 : 2009
- EN 55014 - 2 : 1997 + A1 : 2001 + A2 : 2008



Cette conformité a été attestée par un justificatif ; les déclarations et les documents correspondants sont déposés chez le fabricant.



## 28. Accessoires



Une vaste gamme d'accessoires est à votre disposition pour vous permettre d'adapter votre enrouleur de sangle **RolloTron Standard** aux conditions présentes sur place.

Vous trouverez toutes les informations relatives aux accessoires à l'adresse Internet suivante :

**[www.rademacher.de/zubehoer](http://www.rademacher.de/zubehoer)**

### Sonde optique :

Réf.	Longueur de câble
7000 00 88	0,75 m
7000 00 89	1,5 m
7000 00 90	3 m
7000 00 91	5 m
7000 00 92	10 m

RADEMACHER Geräte-Elektronik GmbH accorde une garantie de 36 mois sur les appareils neufs dans la mesure où ceux-ci ont été installés conformément à la notice de montage. Cette garantie couvre tous les défauts de construction, de matériaux et de fabrication.

**Sont exclus de la garantie :**

- ◆ tout montage ou installation incorrects
- ◆ le non-respect des instructions de ce manuel d'installation et d'utilisation
- ◆ toute utilisation ou tout usage abusif non conformes
- ◆ les influences extérieures telles que les chocs, les coups ou les intempéries
- ◆ toute réparation et toute modification effectuées par des tiers non agréés
- ◆ toute utilisation d'accessoires inappropriés
- ◆ tout dommage résultant de surtensions (foudre par exemple)
- ◆ tout dysfonctionnement résultant d'interférences avec des fréquences radio et d'autres parasites

RADEMACHER élimine gratuitement les défauts et les vices qui pourraient apparaître pendant la durée de la garantie soit par réparation, soit par remplacement des pièces concernées, soit par la livraison d'un appareil de remplacement neuf ou de valeur équivalente. La livraison d'un appareil de remplacement et la réparation dans le cadre de la garantie n'impliquent pas de prolongation générale de la durée initiale de la garantie .

## **RADEMACHER**

Geräte-Elektronik GmbH & Co. KG

Buschkamp 7

46414 Rhede (Allemagne)

info@rademacher.de

**www.rademacher.de**

Service après-vente :

Service en ligne 01805 933-171\*

Fax +49 2872 933-253

service@rademacher.de

\* 14 ct / minute à partir du réseau fixe de la DT AG/

Téléphone mobile 42 ct / minute maximum (en Allemagne uniquement)